

Руководство по эксплуатации Nokia 3220



9231117

Выпуск 3



Nokia 3220 (RH-37)

Срок службы, установленный производителем в порядке п.2 ст.5 Федерального Закона РФ "О защите прав потребителей", равен 3 годам с даты производства при условии, что изделие используется в строгом соответствии с настоящей инструкцией по эксплуатации и применимыми техническими стандартами.

ДЕКЛАРАЦИЯ СООТВЕТСТВИЯ

КОРПОРАЦИЯ NOKIA заявляет под свою исключительную ответственность, что изделие RH-37 соответствует требованиям Директивы Совета Европы 1999/5/ЕС.

Копию Декларации соответствия можно загрузить с адреса
http://www.nokia.com/phones/declaration_of_conformity/.

CE 434

© Nokia, 2005 г. С сохранением всех прав.



Знак перечеркнутого мусорного контейнера на колесах означает, что в странах ЕС по окончании срока службы изделие подлежит отдельной утилизации. Это правило применяется не только к данному устройству, но также и к другим аксессуарам с этим символом. Не уничтожайте эти изделия вместе с неотсортированными городскими отходами.

Воспроизведение, передача, распространение или хранение в любой форме данного документа или любой его части без предварительного письменного разрешения корпорации Nokia запрещено.

Nokia, Nokia Connecting People, Xpress-on и Pop-Port являются торговыми марками или зарегистрированными торговыми марками корпорации Nokia. Названия других продуктов или компаний, указанные здесь, могут быть торговыми марками или торговыми наименованиями соответствующих владельцев.

Мелодия Nokia является звуковой торговой маркой корпорации Nokia.

US Patent No 5818437 and other pending patents. T9 text input software Copyright (C) 1997-2005. Tegic Communications, Inc. All rights reserved.



Includes RSA BSAFE cryptographic or security protocol software from RSA Security.



Java is a trademark of Sun Microsystems, Inc.

This product is licensed under the MPEG-4 Visual Patent Portfolio License (i) for personal and noncommercial use in connection with information which has been encoded in compliance with the MPEG-4 Visual Standard by a consumer engaged in a personal and noncommercial activity and (ii) for use in connection with MPEG-4 video provided by a licensed video provider. No license is granted or shall be implied for any other use. Additional information including that relating to promotional, internal and commercial uses may be obtained from MPEG LA, LLC. See <<http://www.mpegla.com>>.

Данное изделие лицензировано по Лицензии на пакет патентов MPEG-4 Visual (i) в личных и некоммерческих целях в связи с информацией, закодированной в соответствии со стандартом MPEG-4 Visual потребителем, занятым индивидуальной и некоммерческой деятельностью, и (ii) в связи с видеoinформацией в формате MPEG-4, предоставленной поставщиком видеопродукции, действующим на основании лицензии. На применение в иных целях никакие лицензии не предоставляются и не распространяются. Дополнительную информацию, включая информацию, связанную с использованием в рекламных, внутренних и коммерческих целях, можно получить в компании MPEG LA, LLC. См. <<http://www.mpegla.com>>.

Корпорация Nokia придерживается политики непрерывного развития. Корпорация Nokia оставляет за собой право вносить любые изменения и улучшения в любой продукт, описанный в этом документе, без предварительного уведомления.

Корпорация Nokia не несет ответственности за потерю данных или прибыли, а также за любой специальный, случайный, последующий или косвенный ущерб, чем бы он ни был вызван.

Содержание этого документа представлено на условиях "как есть". Кроме требований действующего законодательства, никакие иные гарантии, как явные, так и подразумеваемые, включая (но не ограничиваясь) неявными гарантиями коммерческой ценности и пригодности для определенной цели, не касаются точности, надежности или содержания этого документа. Корпорация Nokia оставляет за собой право пересматривать или изменять содержимое данного документа в любое время без предварительного уведомления.

Доступность конкретных продуктов может зависеть от региона. Обратитесь к ближайшему представителю Корпорации Nokia.

Данное устройство может содержать компоненты, технологии и/или программное обеспечение, подпадающие под действие экспортного законодательства США и других стран. Любое использование в нарушение законодательства запрещено.

9231117/Выпуск 3

Телефон горячей линии Nokia: +7 (095) 727-22-22
Факс: +7 (095) 795-05-03
125009, Москва, Тверская, ул., 7, а/я 25 Nokia

Содержание

Правила техники безопасности.....	13
Общая информация.....	18
Обзор функций	18
Коды доступа	19
Защитный код.....	19
PIN-коды.....	19
PUK-коды.....	19
Пароль запрета вызовов.....	20
Ключ бумажника	20
Услуга передачи параметров конфигурации.....	20
Загрузка содержимого и приложений.....	21
Служба поддержки Nokia и контактная информация	22
1. Начало работы.....	23
Установка SIM-карты и аккумулятора	23
Зарядка аккумулятора.....	25
Включение и выключение телефона	26
Антенна.....	27
Ремешок для переноски.....	27
Замена панелей.....	28
Замена вставок.....	30
Изготовление резных панелей	30
Замена резной панели	31
2. О телефоне.....	32
Клавиши и компоненты	32

Режим ожидания.....	33
Список быстрого доступа.....	34
Клавиши быстрого доступа в режиме ожидания.....	34
Режим энергосбережения.....	35
Индикаторы.....	35
Блокировка клавиатуры.....	37
3. Функции обработки вызовов.....	38
Посылка вызова.....	38
Быстрый набор.....	39
Ответ на вызов и отклонение вызова.....	39
Услуга режима ожидания.....	39
Функции режима разговора.....	40
4. Ввод текста.....	41
Параметры.....	41
Интеллектуальный ввод текста.....	42
Ввод составных слов.....	42
Обычный ввод текста.....	43
5. Перемещение по меню.....	44
6. Сообщения.....	45
Текстовые сообщения (SMS).....	45
Ввод и передача сообщения SMS.....	46
Функции при передаче сообщений.....	47
Просмотр сообщения SMS и передача ответа.....	47
Шаблоны.....	49
Папка "Сохраненные" и "Мои папки".....	49
Мультимедийные сообщения (MMS).....	49
Создание и передача мультимедийного сообщения.....	50

Просмотр мультимедийного сообщения и передача ответа	52
Папки для сообщений	53
Если память заполнена	53
Быстрые сообщения	54
Ввод сообщения	54
Прием сообщения	54
Чат	55
Открытие меню	55
Подключение к услуге чата	56
Открытие нового сеанса чата	56
Прием или отклонение приглашения	58
Просмотр сообщения	58
Участие в чате	58
Изменение своего состояния доступности	59
Чат-контакты	59
Блокировка и разблокирование сообщений	60
Группы	60
Открытые группы	61
Закрытые группы	61
Электронная почта	61
Ввод и передача сообщения электронной почты	62
Загрузка электронной почты	62
Просмотр и ответ на сообщение электронной почты	63
Папка "Принятые" и другие папки	64
Удаление сообщений электронной почты	64
Голосовые сообщения	64
Информационные сообщения	65
Служебные команды	65
Удаление сообщений	65

Параметры сообщений.....	66
Текстовые сообщения и SMS-сообщения электронной почты.....	66
Мультимедиа.....	66
Электронная почта.....	68
Размер шрифта.....	69
Счетчик сообщений.....	69
7. Регистрация вызовов	70
Списки вызовов.....	70
Счетчики и таймеры.....	71
Информация о местоположении.....	71
8. Контакты	72
Поиск контакта	72
Сохранение имен и телефонных номеров.....	72
Сохранение номеров, примечаний или изображения	72
Копирование контактов.....	74
Изменение сведений о контакте.....	74
Удаление контактов или сведений о контакте.....	74
Визитные карточки.....	75
Мое присутствие	75
Контакты с подпиской	77
Добавление контактов к списку контактов с подпиской	77
Просмотр списка контактов с подпиской	77
Отмена подписки для контакта	78
Параметры	78
Быстрый набор	79
Набор номера голосом.....	79
Добавление и изменение голосовых меток.....	80
Посылка вызова с помощью голосовой метки	81

Сервис-номера	81
Свои номера	82
Группы абонентов	82
9. Параметры.....	83
Режимы.....	83
Темы.....	83
Мелодии.....	84
Подсветка	84
Меню быстрого доступа.....	85
Дисплей.....	85
Время и дата	86
Вызовы	87
Телефон.....	88
Связь с устройствами	89
Пакетные данные (EGPRS)	89
Параметры модема.....	90
Аксессуары.....	91
Конфигурация.....	92
Защита.....	93
Восстановление стандартных параметров.....	95
10.Меню операторов	96
11.Галерея	97
12.Мультимедийные возможности.....	98
Камера	98
Съемка фотографии	98
Запись видеоклипа.....	99
Диктофон.....	99

Звукозапись	99
Функции после записи	100
13.Органайзер.....	101
Будильник.....	101
Выключение будильника	101
Календарь	102
Ввод заметки календаря	102
Звуковой сигнал заметки	103
Дела	103
Заметки.....	104
Синхронизация	104
Синхронизация с сервером	105
Параметры синхронизации с сервером	105
Синхронизация с компьютером	106
Параметры синхронизации с компьютером	106
14.Приложения.....	107
Игры и приложения	107
Загрузка игр и приложений	108
Параметры игр	108
Состояние памяти.....	109
Калькулятор.....	109
Таймер обратного отсчета	110
Секундомер	111
Бумажник	112
Доступ к меню бумажника.....	112
Создание профиля бумажника	114
Параметры бумажника	114
Оплата покупок с помощью бумажника.....	114

15.Интернет.....	116
Настройка браузера	116
Установление соединения с услугой	117
Просмотр сетевых страниц.....	118
Клавиши телефона в режиме просмотра страниц	118
Функции в сеансе просмотра сетевых страниц	119
Телефонные вызовы в сеансе просмотра	119
Настройка компоновки.....	119
Интернет-маркеры	120
Сценарии через защищенное соединение	120
Закладки	121
Прием закладки	121
Загрузка файлов	122
Сервис-прием	122
Параметры служебных сообщений	123
Кэш-память	123
Защита браузера	124
Защитный модуль	124
Сертификаты.....	125
Цифровая подпись.....	126
16.Услуги SIM	128
17.Подключение к компьютеру.....	129
Пакет PC Suite.....	129
Пакетные данные, HSCSD и CSD	129
Коммуникационные приложения	130
18.Информация об аккумуляторах.....	131
Зарядка и разрядка аккумулятора.....	131

Проверка подлинности аккумуляторов Nokia.....	132
УХОД И ТЕХНИЧЕСКОЕ ОБСЛУЖИВАНИЕ.....	135
Дополнительная информация по технике безопасности.....	137
Указатель	144

Правила техники безопасности

Ознакомьтесь с перечисленными ниже правилами техники безопасности. Нарушение этих правил может быть опасным или незаконным. Дополнительная информация приведена в полном руководстве по эксплуатации.



БЕЗОПАСНОЕ ВКЛЮЧЕНИЕ

Не включайте телефон, если его использование запрещено, может вызвать помехи или быть опасным.



БЕЗОПАСНОСТЬ ДОРОЖНОГО ДВИЖЕНИЯ – ПРЕЖДЕ ВСЕГО

Строго соблюдайте местное законодательство. Не держите в руке мобильное устройство за рулем движущегося автомобиля. Помните о том, что безопасность дорожного движения имеет первостепенное значение!



РАДИОПОМЕХИ

Все мобильные телефоны подвержены воздействию радиопомех, которые могут ухудшить качество связи.



ВЫКЛЮЧАЙТЕ ТЕЛЕФОН В БОЛЬНИЦАХ

Соблюдайте все установленные ограничения. Выключайте телефон рядом с медицинским оборудованием.



ВЫКЛЮЧАЙТЕ В САМОЛЕТЕ

Соблюдайте все установленные ограничения. Мобильные устройства могут создавать помехи в работе систем самолета.



ВЫКЛЮЧАЙТЕ НА АВТОЗАПРАВОЧНЫХ СТАНЦИЯХ

Не пользуйтесь телефоном на автозаправочных станциях, а также вблизи топливных или химических объектов.



ВЫКЛЮЧАЙТЕ ТЕЛЕФОН В МЕСТАХ ВЫПОЛНЕНИЯ ВЗРЫВНЫХ РАБОТ

Соблюдайте все установленные ограничения. Не пользуйтесь телефоном в местах проведения взрывных работ.



ПРАВИЛЬНО ПОЛЬЗУЙТЕСЬ

Используйте устройство только в нормальном рабочем положении как указано в данном руководстве по эксплуатации. Не следует без необходимости прикасаться к антенне.



ОБРАЩАЙТЕСЬ ТОЛЬКО К КВАЛИФИЦИРОВАННЫМ СПЕЦИАЛИСТАМ

Работы по настройке и ремонту изделия должны проводить только квалифицированные специалисты.



АКСЕССУАРЫ И АККУМУЛЯТОРЫ

Применяйте только рекомендованные изготовителем аксессуары и аккумуляторы. Не подключайте несовместимые устройства.



ВОДОСТОЙКОСТЬ

Телефон не является водонепроницаемым. Оберегайте его от попадания влаги.



РЕЗЕРВНОЕ КОПИРОВАНИЕ

Регулярно создавайте резервные копии (электронные или бумажные) всех важных данных, сохраненных в телефоне.



ПОДКЛЮЧЕНИЕ К ДРУГИМ УСТРОЙСТВАМ

При подключении другого устройства ознакомьтесь с правилами техники безопасности, приведенными в руководстве по эксплуатации соответствующего устройства. Не подключайте несовместимые устройства.



ВЫЗОВ СЛУЖБЫ ЭКСТРЕННОЙ ПОМОЩИ

Убедитесь в том, что телефон включен и находится в зоне обслуживания сотовой сети. Нажмите клавишу разъединения столько раз, сколько необходимо для очистки дисплея и возврата в режим ожидания. Введите телефонный номер службы экстренной помощи и нажмите клавишу вызова. Сообщите о своем местонахождении. Не прерывайте связи, не дождавшись разрешения.

■ Об устройстве

Мобильное устройство, описание которого приведено в данном руководстве, предназначено для использования в сетях EGSM 900, GSM 1800 и GSM 1900. Дополнительную информацию о сотовых сетях можно получить у поставщика услуг. Пользуясь данным устройством, строго соблюдайте законодательство, уважайте право на частную жизнь и не нарушайте законных прав других лиц.



Внимание! Для работы любых функций устройства (за исключением будильника) требуется, чтобы устройство было включено. Не включайте устройство, если его использование может вызвать помехи или быть опасным.

■ Услуги сети

Работа телефона возможна только при наличии обслуживания, предоставляемого поставщиком услуг сотовой связи. Многие функции устройства зависят от того, поддерживает ли их сотовая сеть. В некоторых сотовых сетях предоставляются не все услуги, кроме того, для использования некоторых услуг сети требуется оформление специального соглашения с поставщиком услуг. Дополнительная информация по использованию услуг сети, а также о тарифах предоставляется поставщиком услуг. В

некоторых сотовых сетях имеются ограничения на пользование услугами сети. Например, не поддерживаются услуги на определенных языках и не отображаются некоторые символы национальных алфавитов.

Поставщик услуг может заблокировать работу некоторых функций устройства. В этом случае они будут отсутствовать в меню. Устройство также может быть специально настроено для работы с поставщиком сетевых услуг. При настройке могут вноситься изменения в названия меню, порядок пунктов меню и вид значков. Дополнительную информацию можно получить у поставщика услуг.

Данное устройство поддерживает протоколы WAP 2.0 (HTTP и SSL), которые выполняются на основе протоколов TCP/IP. Некоторые функции устройства (например, текстовые сообщения, мультимедийные сообщения, сообщения чата, электронная почта, контакты с отслеживанием сетевого присутствия, услуги Интернет для мобильных устройств, загрузка содержимого и приложений, а также синхронизация с удаленным сервером в сети Интернет) требуют поддержки этих технологий сотовой сетью.

■ Общая память

Общая область памяти устройства совместно используется следующими функциями: контакты, текстовые сообщения, сообщения чата, электронная почта по каналу SMS, голосовые метки, календарь, дела и заметки. При выполнении этих функций объем памяти, доступной для других функций, использующих общую память, может уменьшаться. Например, сохранив много текстовых сообщений электронной почты, можно занять всю доступную память. Тогда при попытке сохранения информации в общей памяти на дисплее появится сообщение о том, что память устройства заполнена. В этом случае для продолжения работы необходимо освободить общую память, удалив ненужные данные или записи. Для некоторых функций (например, контакты, текстовые сообщения, чат и электронная почта по каналу SMS)

зарезервирован определенный объем статической памяти в дополнение к памяти, совместно используемой с другими функциями.

■ Аксессуары

Основные правила эксплуатации аксессуаров:

- Храните аксессуары в недоступном для детей месте.
- Отсоединяя кабель питания аксессуара, держитесь за вилку, а не за шнур.
- Регулярно контролируйте надежность крепления и функционирование автомобильных аксессуаров.
- Установка сложного автомобильного оборудования должна выполняться только квалифицированными специалистами.

Общая информация

■ Обзор функций

Этот телефон содержит целый ряд удобных и полезных функций для повседневного употребления, например, календарь, часы, будильник и встроенную камеру. Телефон также поддерживает следующие функции:

- Мультимедийные сообщения. См. [Мультимедийные сообщения \(MMS\)](#) на стр. 49.
- Чат. См. [Чат](#) на стр. 55.
- Электронная почта. См. [Электронная почта](#) на стр. 61.
- Контакты с отслеживанием сетевого присутствия. См. [Мое присутствие](#) на стр. 75.
- EDGE (повышенная скорость передачи данных для развития GSM). См. [Пакетные данные \(EGPRS\)](#) на стр. 89.
- Платформа Java 2, Micro Edition, J2ME®. См. [Приложения](#) на стр. 107.
- Браузер XHTML. См. [Интернет](#) на стр. 116.

■ Коды доступа

Защитный код

Защитный код (5–10 цифр) предназначен для защиты телефона от несанкционированного использования. Изготовитель устанавливает код 12345. Инструкция по изменению кода и по включению функции запроса кода см. [Защита](#) на стр. 93.

PIN-коды

PIN-код (персональный идентификационный код) и UPIN-код (универсальный персональный идентификационный код, 4 – 8 цифр) помогают защитить SIM-карту от несанкционированного использования. См. [Защита](#) на стр. 93.

PIN2-код (4 – 8 цифр), поставляемый с некоторыми SIM-картами, необходим для доступа к ряду функций.

PIN-код модуля требуется для доступа к информации в защитном модуле. См. [Защитный модуль](#) на стр. 124.

PIN-код подписи требуется для выполнения цифровой подписи. См. [Цифровая подпись](#) на стр. 126.

PUK-коды

PUK-код (персональный деблокировочный ключ) и UPUK-код (универсальный персональный деблокировочный ключ, 8 цифр) требуются

для изменения заблокированного PIN-кода и UPIN-кода соответственно. PUK2-код (8 цифр) требуется для изменения заблокированного PIN2-кода. Если эти коды не предоставлены вместе с SIM-картой, их можно получить у поставщика услуг.

Пароль запрета вызовов

Пароль запрета вызовов (4 цифры) используется, когда включен *Режим запрета звонков*. См. *Защита* на стр. 93.

Ключ бумажника

Ключ бумажника (4 – 8 цифр) требуется для доступа к функциям бумажника. Подробнее см. *Бумажник* на стр. 112.

■ Услуга передачи параметров конфигурации

Для работы с некоторыми сетевыми услугами (например, услуги Интернет для мобильных телефонов, MMS или синхронизация с удаленным сервером в сети Интернет) необходимо правильно настроить параметры телефона. Параметры можно получить непосредственно в сообщении конфигурации. После приема телефоном сообщения конфигурации необходимо сохранить принятые параметры в памяти телефона. Поставщик услуг может установить PIN-код, необходимый для сохранения параметров. Дополнительную информацию о предоставлении параметров можно получить у оператора сотовой сети, поставщика услуг, в ближайшем официальном

представительстве Nokia, а также в разделе поддержки на Web-узле корпорации Nokia <www.nokia.com/support>.

При приеме сообщения конфигурации отображается сообщение *Приняты настройки конф.*

Затем выберите **Обзор** > **Сохранить**, для сохранения параметров. Если на дисплее появится запрос *Ввести PIN-код для настроек*; введите соответствующий PIN-код и выберите **ОК**. PIN-код предоставляется поставщиком услуг, от которого получены параметры. Если параметры ранее не сохранялись, эти параметры сохраняются и назначаются параметрами конфигурации по умолчанию. В противном случае выводится запрос *Активизировать сохраненные параметры конфигурации?*

Для отклонения принятых параметров выберите **Выйти** или **Обзор** > **Убрать**.
Изменение этих параметров – см. [Конфигурация](#) на стр. 92.

■ Загрузка содержимого и приложений

В телефон можно загружать новое мультимедийное содержимое (услуга сети), например, темы. Выберите функцию загрузки (например, в меню *Галерея*). Об обращении к функциям загрузки см. в описании соответствующего меню. Сведения о предоставлении различных услуг, а также информацию о ценах и тарифах можно получить у поставщика услуг.



Важное замечание. Пользуйтесь только услугами, заслуживающими доверия, которые предоставляют надежную защиту от вредоносного программного обеспечения.

■ Служба поддержки Nokia и контактная информация

На региональном узле Nokia или по адресу www.nokia.com/support можно найти последнюю версию данного руководства, дополнительную информацию, загружаемые материалы и услуги, относящиеся к данному изделию Nokia.

На этом Web-узле можно получить информацию об использовании изделий и услуг корпорации Nokia. Для обращения в центр обслуживания см. список местных информационных центров Nokia по адресу www.nokia.com/customerservice.

Обслуживание – см. местоположение ближайшего ремонтного центра Nokia по адресу www.nokia.com/repair.

1. Начало работы

■ Установка SIM-карты и аккумулятора

Храните SIM-карты в местах, недоступных для детей. Информацию о предоставлении и использовании услуг SIM-карты можно получить у поставщика SIM-карты (поставщика услуг, оператора сотовой сети или в других аналогичных организациях).



Примечание. Перед заменой панелей необходимо выключить питание и отсоединить зарядное и другие устройства. При замене панели не дотрагивайтесь до электронных компонентов. Не храните и не пользуйтесь устройством со снятыми панелями.

1. Отделите от телефона заднюю панель:

Нажмите на кнопку фиксатора задней панели (1), аккуратно поднимите нижнюю сторону задней панели и снимите панель с телефона (2).

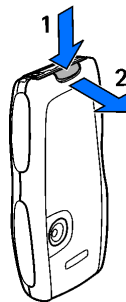

2. Извлеките аккумулятор, подняв его, как показано на рисунке. Установите SIM-карту в держатель SIM-карты до защелкивания. SIM-карта должна быть установлена так, чтобы позолоченные контакты были обращены вниз.

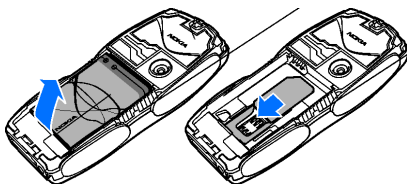

3. Для извлечения SIM-карты нажмите фиксатор карты (1) и сдвиньте SIM-карту вдоль телефона вверх (2).

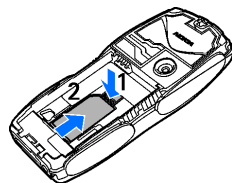

4. Замените элемент питания. Следите за расположением контактов аккумулятора.

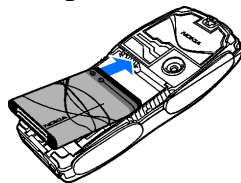

5. Совместите верхний край задней панели с верхним краем телефона (1) и прижмите нижнюю сторону панели к телефону до защелкивания (2).

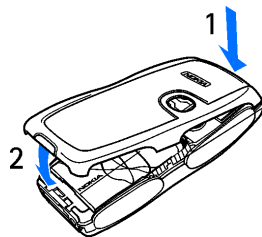

■ Зарядка аккумулятора



Внимание! Пользуйтесь только такими аккумуляторами, зарядными устройствами и аксессуарами, которые рекомендованы корпорацией Nokia для подключения к данной модели. Применение любых других аксессуаров может привести к аннулированию гарантий и сертификатов и может быть опасным.

Перед подключением зарядного устройства выясните его номер модели. Для подключения к данному устройству предназначены зарядные устройства типа ACP-7, ACP-8, ACP-12, LCH-9 или LCH-12.

По вопросам приобретения рекомендованных аксессуаров обращайтесь к дилеру. Отсоединяя кабель питания аксессуара, держитесь за вилку, а не за шнур.

1. Включите зарядное устройство в розетку сети питания.
2. Подключите провод от зарядного устройства к разъему, расположенному в нижней части телефона.

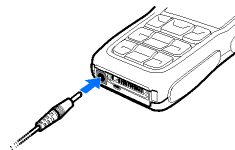

Если аккумулятор полностью разряжен, пройдет несколько минут до появления на дисплее индикатора уровня заряда аккумулятора или до того, как телефон можно будет использовать для отправки вызовов.

Продолжительность зарядки зависит от типа зарядного устройства и используемого аккумулятора. Например, для зарядки аккумулятора с помощью зарядного устройства АСР-12 требуется примерно 1 ч 20 мин, если телефон находится в режиме ожидания.

■ Включение и выключение телефона



Внимание! Не включайте телефон, если его использование запрещено, может вызвать помехи или быть опасным.

Нажмите и удерживайте нажатой клавишу включения.

Если на дисплее появился запрос на ввод PIN-кода или UPIN-кода, введите этот код (отображается на дисплее звездочками *****) и нажмите **OK**.



■ Антенна

Устройство оснащено внутренней антенной.



Примечание. Как и при работе с любыми другими радиопередающими устройствами, не следует без необходимости прикасаться к антенне включенного устройства. Прикосновение к антенне может ухудшить качество связи и привести к нецелесообразному увеличению мощности излучаемого сигнала. Для увеличения дальности действия антенны и времени работы аккумулятора не прикасайтесь к антенне во время разговора.



■ Ремешок для переноски

Снимите заднюю панель, проденьте шнурок в отверстие, как показано на рисунке, и затяните петлю. Установите заднюю панель.

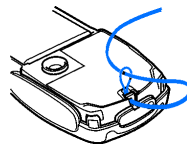

■ Замена панелей



Примечание. Перед заменой панелей необходимо выключить питание и отсоединить зарядное и другие устройства. При замене панелей не дотрагивайтесь до электронных компонентов. Не храните и не пользуйтесь устройством со снятыми панелями.

1. Снимите заднюю панель телефона (см. стр. 23).
2. Снимите переднюю панель телефона. Для этого осторожно отделите переднюю панель от телефона, начиная с верхней стороны телефона (1), и снимите переднюю панель (2).
3. Извлеките клавиатуру из передней панели, аккуратно нажимая на нее.

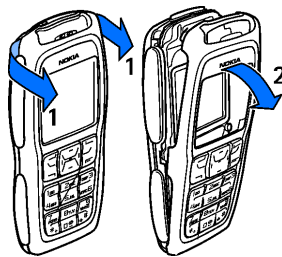

4. Установите клавиатуру в новую переднюю панель (3).
5. Установите переднюю панель, аккуратно прижимая ее к телефону до защелкивания (4).
6. Совместите верхний край задней панели с верхним краем телефона (5) и прижмите нижнюю сторону панели к телефону до защелкивания (6).

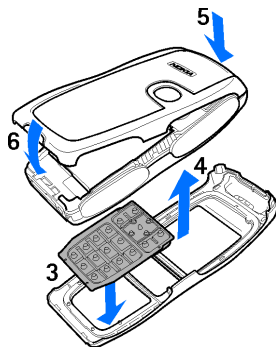

■ Замена вставок

1. Снимите панели телефона. См. [Замена панелей](#) на стр. 28.
2. Для снятия вставки сдвиньте ее вверх (1) и снимите (2).
3. Установите вставки как показано на рисунке.
4. Установите панели телефона. См. [Замена панелей](#) на стр. 28.

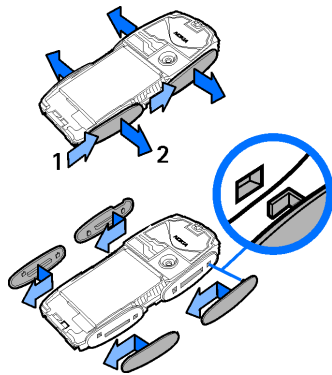

■ Изготовление резных панелей

Для самостоятельного изготовления резных панелей служит пластиковый трафарет.



Примечание. Используйте только обычную немелованную бумагу для стандартных принтеров или фотографии толщиной не более 0,3 мм. Материал не должен содержать металлических частиц, снижающих эффективность антенны.

1. Приложите шаблон в нужном положении и обведите контур.
2. Аккуратно вырежьте новую резную панель.

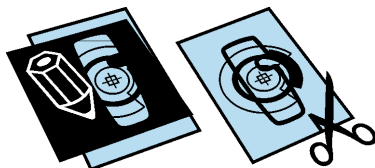

Совет. Редактор изображений пакета Nokia PC Suite содержит инструмент для изготовления резных панелей.

■ Замена резной панели

1. Снимите заднюю панель. См. [Замена панелей](#) на стр. 28.
2. Извлеките резную панель из задней панели.
3. Вставьте новую резную панель в заднюю панель, сдвинув резную панель под две направляющие в нижней части задней панели (1), затем – под верхнюю направляющую (2).
4. Установите заднюю панель.

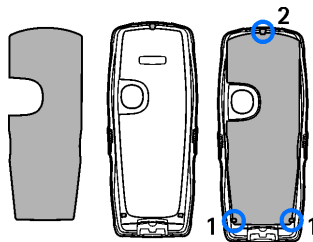

2. О телефоне

■ Клавиши и компоненты

- Клавиша включения (1)
- Динамик (2)
- Громкоговоритель (3)
- Левая, центральная и правая клавиши выбора (4)
- Клавиша перемещения в 4 направлениях (5)
- Клавиша вызова (6)
- Клавиша разъединения (7)
- Клавиатура (8)
(зависит от региона)
- Разъем для подключения зарядного устройства (9)
- Разъем Pop-Port™ (10)

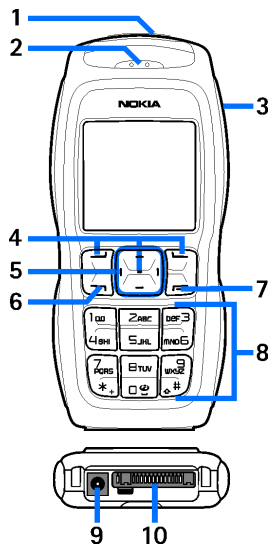

- Объектив камеры (11)

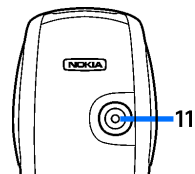

■ Режим ожидания

Режимом ожидания называется такое состояние телефона, когда он готов к работе, а на дисплее отсутствуют введенные символы.

- Название сотовой сети или логотип оператора (1).
- Уровень радиосигнала сотовой сети в точке, где расположен телефон (2).
- Уровень заряда аккумулятора (3).
- Левая клавиша выбора - **Актив** (4).
- Центральная клавиша выбора - **Меню** (5).
- Правая клавиша выбора - **Имена** (6) или ссылка на другую функцию по выбору пользователя. См. [Меню быстрого доступа](#) на стр. 85. При работе с некоторыми операторами над клавишей отображается название оператора для обращения к Web-узлу оператора сотовой сети.

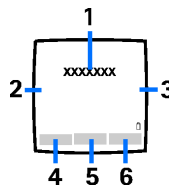

Список быстрого доступа

Левая клавиша выбора – **Актив**.

Для просмотра списка функций в меню быстрого доступа выберите **Актив**.
Для включения функции выберите ее.

Для просмотра списка доступных функций выберите **Актив > Вар-ты > Варианты**. Для добавления функции в меню быстрого доступа выберите **Отметить**. Для удаления функции из списка выберите **Снять**.

Для изменения положения функции в списке выберите **Актив > Вар-ты > Упорядочить**. Выделите требуемую функцию, нажмите **Передв.** и выберите ее новое положение.

Клавиши быстрого доступа в режиме ожидания

Для вызова списка последних набранных номеров один раз нажмите клавишу вызова. Выделите требуемый номер или имя и нажмите клавишу вызова для отправки вызова.

Для открытия Web-браузера нажмите и удерживайте нажатой клавишу **0**.

Для вызова своего автоответчика нажмите и удерживайте нажатой клавишу **1**.





Клавиша перемещения играет роль клавиши быстрого доступа. Нажмите клавишу перемещения вправо для доступа к календарю, влево – для ввода сообщения SMS, вверх – для включения камеры и вниз – для доступа к списку контактов.

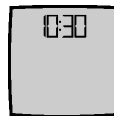







Режим энергосбережения

В целях экономии энергии аккумулятора по истечении определенного времени бездействия телефона изображение на дисплее заменяется экранной заставкой в виде цифровых часов. Для возврата в обычный режим отображения нажмите любую клавишу.



Индикаторы

-  Получено одно или несколько текстовых, графических или мультимедийных сообщений. См. [Просмотр сообщения SMS и передача ответа](#) на стр. 47 или [Просмотр мультимедийного сообщения и передача ответа](#) на стр. 52.
-  Зарегистрирован непринятый вызов. См. [Регистрация вызовов](#) на стр. 70.
-  Телефон подключен к услуге чата, состояние доступности - "подключен" или "отключен" соответственно. См. [Подключение к услуге чата](#) на стр. 56.
-  Получено одно или несколько сообщений чата, телефон подключен к услуге чата. См. [Подключение к услуге чата](#) на стр. 56.
-  Клавиатура телефона заблокирована. См. [Блокировка клавиатуры](#) на стр. 37.

-  Сигнал вызова или уведомления о текстовом сообщении не подается, когда для параметра *Тип сигнала вызова* установлено значение *Без звука* и для параметра *Сигнал о сообщении* установлено значение *Без звука*. См. [Мелодии](#) на стр. 84.
-  Для будильника установлено значение *Вкл.* См. [Будильник](#) на стр. 101.
-  Этот индикатор отображается в левом верхнем углу дисплея, когда для соединения EGPRS выбран режим *Непрерывно* и канал EGPRS доступен. См. [Пакетные данные \(EGPRS\)](#) на стр. 89.
-  При установленном соединении EGPRS в левом верхнем углу дисплея отображается этот значок. См. [Пакетные данные \(EGPRS\)](#) на стр. 89 и [Просмотр сетевых страниц](#) на стр. 118.
-  Соединение EGPRS приостановлено, например, на время входящего или исходящего вызова.
-  Включен громкоговоритель, см. [Функции режима разговора](#) на стр. 40.
-  Посылка вызовов ограничена функцией закрытой абонентской группы. См. [Защита](#) на стр. 93.
-  К телефону подключена минигарнитура или комплект громкой связи.
-  Подсоединен комплект индуктивной связи или музыкальная подставка.

■ Блокировка клавиатуры

Для включения блокировки клавиатуры и исключения случайных нажатий клавиш выберите **Меню** и нажмите клавишу * (в течение трех с половиной секунд).

Для отключения блокировки клавиатуры выберите **Сн.блок** и нажмите *.

Для ответа на вызов при включенной блокировке клавиатуры нажмите клавишу вызова. После завершения или отклонения вызова блокировка клавиатуры автоматически включается.

Автоблокировка клавиатуры – см. **Телефон** на стр. 88.

При включенной функции блокировки клавиатуры сохраняется возможность вызова службы экстренной помощи, номер которой запрограммирован в памяти устройства.

3. Функции обработки вызовов

■ Посылка вызова

1. Введите телефонный номер (включая код зоны).

Для посылки международного вызова дважды нажмите клавишу * для ввода префикса международной связи (символ + заменяет код доступа к международной связи), затем введите код страны, код зоны (как правило, без начального 0) и номер телефона.

2. Для вызова номера нажмите клавишу вызова.
3. Для завершения вызова (или для отмены вызова) нажмите клавишу разъединения.

Для посылки вызова с помощью списка имен найдите имя или телефонный номер в меню *Контакты*, см. [Поиск контакта](#) на стр. 72. Для вызова номера нажмите клавишу вызова.

Для доступа к списку из 20 набранных последними телефонных номеров (независимо от того, состоялось соединение или нет) нажмите клавишу вызова в режиме ожидания. Для вызова номера выберите номер или имя и нажмите клавишу вызова.

Быстрый набор

Назначьте телефонный номер одной из клавиш быстрого набора 2 – 9. См. **Быстрый набор** на стр. 79. Затем этот номер можно вызвать одним из следующих способов:

- Нажмите клавишу быстрого набора, затем – клавишу вызова.
- Если для функции **Быстрый набор** установлено значение **Вкл.**, нажмите клавишу быстрого набора и удерживайте ее нажатой до тех пор, пока телефон не начнет установление соединения. См. **Быстрый набор** в разделе **Вызовы** на стр. 87.

■ Ответ на вызов и отклонение вызова

Для ответа на входящий вызов нажмите клавишу вызова. Для завершения вызова нажмите клавишу разъединения.

Для отклонения входящего вызова нажмите клавишу разъединения.

Для отключения сигнала вызова выберите **Тихо**.

Если к телефону подключена совместимая минигарнитура с кнопкой, для ответа на вызов и завершения вызова нажмите кнопку минигарнитуры.

Услуга режима ожидания

Для ответа на ожидающий вызов во время разговора нажмите клавишу вызова. Первый вызов переводится в режим удержания на линии. Для завершения активного вызова нажмите клавишу разъединения.

Инструкции по включению функции **Услуга режима ожидания** см. в разделе **Вызовы** на стр. 87.

■ Функции режима разговора

Большинство функций, которые можно использовать во время разговора, являются услугами сети. Сведения о предоставлении услуг можно получить у оператора сотовой сети.

Во время разговора выберите **Вар-ты** и одну из следующих функций.

Функции режима разговора: *Откл. микрофон* или *Вкл. микрофон*, *Контакты*, *Меню*, *Записать*, *Блокировка кл.*, *Включить АРГ* или *Отключить АРГ*, *Громкоговорит.* или *Телефон*.

Услуги сети: *Ответить* и *Не отвечать*, *Удержание* или *Возврат*, *Новый звонок*, *Подкл. к конф.*, *Прервать*, *Прервать все*, а также следующие функции:

DTMF-сигнал - передача строк тональных сигналов.

Переключить - переключение между активным и удерживаемым на линии вызовами.

Отсылка - подключение удерживаемого на линии вызова к активному вызову и отключение от обоих вызовов.

Конференция - организация конференции, в которой могут участвовать до пяти абонентов.



Выделить - организация конфиденциального разговора во время конференции.



Внимание! Не подносите устройство к уху при включенном громкоговорителе, так как громкость может быть очень велика.

4. Ввод текста

В телефоне предусмотрено два способа ввода текста (например, для написания сообщений): обычный ввод текста и интеллектуальный ввод текста. В режиме обычного ввода текста нажимайте цифровую клавишу (1 - 9) до тех пор, пока на дисплее не появится требуемая буква. В режиме интеллектуального ввода текста для ввода буквы соответствующую клавишу требуется нажать только один раз.

При вводе текста в левом верхнем углу дисплея отображается значок режима интеллектуального ввода текста  или значок режима обычного ввода текста . Рядом с индикатором режима ввода отображается значок регистра (прописные/строчные буквы) **ABC**, **abc** или **ABC**.

Для смены регистра (прописные/строчные буквы) и режима ввода текста нажмите клавишу #. **123** обозначает режим ввода цифр. Для переключения между режимом ввода цифр и режимом ввода букв нажмите и удерживайте нажатой клавишу # и выберите *Ввод цифр*.

■ Параметры

Для установки языка ввода выберите **Вар-ты** > *Словарь* и требуемый язык. Режим интеллектуального ввода текста предусмотрен только для тех языков, которые включены в список языков словаря.

Выберите **Вар-ты** > *Откл. словарь* для включения режима обычного ввода текста.

■ Интеллектуальный ввод текста

Метод интеллектуального ввода текста основан на использовании встроенного словаря, в который можно добавлять новые слова.

1. Вводите слово с помощью клавиш **2 – 9**. Для ввода одной буквы нажимайте соответствующую клавишу только один раз. После каждого нажатия клавиши слово изменяется.
2. Если после завершения ввода на дисплее отображается правильное слово, подтвердите его, добавив пробел с помощью клавиши **0** или нажав любую клавишу перемещения. Для перемещения курсора нажмите клавишу перемещения.

Если введенное слово отличается от требуемого, нажимайте ***** либо выберите **Вар-ты > Погоборка**. Когда появится требуемое слово, подтвердите его.

Если после слова появился символ "?", это означает, что введенное слово отсутствует в словаре. Для добавления слова в словарь выберите **По букв**. Введите слово в режиме обычного ввода текста и выберите **Сохр**.

3. Переходите к вводу следующего слова.

Ввод составных слов

Введите первую часть составного слова и нажмите клавишу перемещения вправо для подтверждения. Введите оставшуюся часть слова и подтвердите ее.

■ Обычный ввод текста

Нажимайте цифровую клавишу (1 – 9) до тех пор, пока на дисплее не появится требуемая буква. Следует иметь в виду, что на клавишах нанесены не все доступные для ввода символы. Набор символов зависит от языка, выбранного в меню *Язык дисплея*, см. *Телефон* на стр. 88.

Если очередная буква находится на только что нажатой клавише, дождитесь появления курсора либо нажмите одну из клавиш перемещения, затем введите букву.

Наиболее часто используемые знаки препинания и специальные символы вводятся с помощью клавиши 1.

5. Перемещение по меню

Телефон может выполнять обширный набор функций, которые сгруппированы в меню.

1. Для перехода в режим меню выберите **Меню**.
2. С помощью клавиши перемещения прокрутите меню и выберите подменю, например *Настройки*. Изменение режима отображения меню см. *Отображение меню* в разделе *Дисплей* на стр. 85.
3. Если меню содержит подменю, выберите необходимое подменю (например, *Настройка режима звонков*).
4. Если выбранный пункт меню также содержит подменю, выберите требуемое подменю (например, *Ответ любой кнопкой*).
5. Выберите требуемое значение.
6. Для возврата на предыдущий уровень меню выберите **Назад**. Для выхода из режима меню выберите **Выйти**.

6. Сообщения



Услуги передачи сообщений доступны только в том случае, если они поддерживаются сетью и поставщиком услуг.



Примечание. При передаче сообщений на дисплее телефона может появиться текст *Сообщение послано*. Это указывает на то, что сообщение передано из устройства в центр обслуживания, номер которого запрограммирован в памяти устройства. Данное уведомление не гарантирует доставки сообщения адресату. Дополнительную информацию об услугах передачи сообщений можно получить у поставщика услуг.



Важное замечание. Открывая сообщения, будьте осторожны: сообщения могут содержать вредоносное программное обеспечение и другие программные компоненты, которые могут нарушить работу устройства или компьютера.



Примечание. Прием и отображение сообщений возможны только в том случае, если устройство поддерживает совместимые функции. Вид сообщения на дисплее зависит от типа принимающего устройства.

■ Текстовые сообщения (SMS)

Услуга SMS позволяет передавать и принимать составные текстовые сообщения, которые пересылаются в виде нескольких обычных текстовых сообщений (услуга сети) и могут содержать графические объекты.

Для передачи текстовых и графических сообщений, а также сообщений электронной почты, необходимо сохранить в памяти телефона номер центра сообщений. См. [Параметры сообщений](#) на стр. 66.

Получить информацию о предоставлении услуг SMS-сообщений электронной почты, а также оформить подписку на эти услуги можно у поставщика услуг.

Устройство позволяет передавать текстовые сообщения длиной более предела, установленного для одинарных сообщений. Более длинные сообщения последовательно передаются в двух и более сообщениях. Поставщик услуг может начислять соответствующую оплату. Символы с надстрочными знаками и другими метками, а также символы некоторых языков (например, китайского), занимают больше места, уменьшая количество символов, которое можно послать в одном сообщении.

В верхней строке дисплея отображается индикатор длины сообщения, указывающий количество символов, которые можно ввести. Например, 10/2 означает, что для передачи сообщения в двух частях можно ввести еще 10 символов.

Ввод и передача сообщения SMS

1. Выберите **Меню** > *Сообщения* > *Новое сообщение* > *Сообщение SMS*.
2. Введите сообщение. См. [Ввод текста](#) на стр. 41. Инструкции по добавлению в сообщение текстового шаблона или изображения см. [Шаблоны](#) на стр. 49. Каждое графическое сообщение состоит из нескольких текстовых сообщений. Стоимость передачи графического

сообщения может оказаться больше, чем стоимость передачи текстового сообщения.

3. Для передачи сообщения выберите **Послать** либо нажмите клавишу вызова.





Примечание. Функцию передачи графических сообщений можно использовать только в том случае, если такая услуга предоставляется поставщиком услуг или оператором сотовой сети. Прием и отображение графических сообщений возможны только в том случае, если совместимое устройство поддерживает такую функцию. Вид сообщения на дисплее зависит от типа принимающего устройства.

Функции при передаче сообщений

Закончив ввод сообщения, выберите **Вар-ты** > *Канал* > *Рассылка* - передача сообщения нескольким адресатам. *Перегать по э/п* - передача сообщения электронной почты по каналу SMS (услуга сети). *Режим* - использование заранее заданного набора параметров. Определение режимов передачи сообщений см. [Текстовые сообщения и SMS-сообщения электронной почты](#) на стр. 66.

Просмотр сообщения SMS и передача ответа

Значок  отображается, когда принято сообщение SMS или сообщение электронной почты. Мигающий значок  показывает, что память сообщений заполнена. Для того, чтобы принимать новые сообщения, необходимо удалить из папки *Принятые* часть старых сообщений.

1. Для просмотра нового сообщения выберите **Обзор**. Для просмотра его в другое время выберите **Выйти**.
Для чтения сообщения в другое время выберите **Меню > Сообщения > Принятые**. Если получено несколько сообщений, выберите сообщение, которое необходимо прочитать. Непрочитанные сообщения помечаются значком .
2. При просмотре сообщения можно выбрать **Вар-ты** и выбрать функцию, для того чтобы удалить, отредактировать или переслать его в виде текстового сообщения или SMS-сообщения электронной почты, переместить в другую папку или переименовать это сообщение, а также просмотреть или извлечь из сообщения информацию. Можно также скопировать текст из начала сообщения в календарь телефона в качестве памятки. Для сохранения изображения в папке **Шаблоны** во время просмотра графического сообщения выберите **Сохр.картинку**.
3. Для передачи ответа на сообщение выберите **Ответить > Сообщение SMS, Сообщение MMS** или **Быстрое сообщ.** Введите ответное сообщение. Для ответа на сообщение электронной почты сначала подтвердите или измените адрес и тему.
4. Для передачи сообщения по выведенному на дисплей номеру выберите **Послать > ОК**.

Шаблоны

В памяти телефона сохранены текстовые шаблоны (☎) и графические шаблоны (□), которые можно использовать для создания текстовых или графических сообщений, а также сообщений электронной почты SMS.

Для доступа к списку шаблонов выберите **Меню** > *Сообщения* > *Сохраненные* > *Текст.сообщ.* > *Шаблоны*.

Папка "Сохраненные" и "Мои папки"

Для упрощения поиска сообщений их можно переместить в папку *Сохраненные*; кроме того, можно создавать новые папки для хранения сообщений. При просмотре сообщения выберите **Вар-ты** > *Переместить* > папку, в которую требуется переместить сообщение > **Выбрать**.

Для добавления папки выберите **Меню** > *Сообщения* > *Сохраненные* > *Текст.сообщ.* > *Мои папки*. Если папки отсутствуют, нажмите **Добав.** для создания папки. В противном случае выберите **Вар-ты** > *Создать папку*. Для удаления папки выберите удаляемую папку и выберите **Вар-ты** > *Удалить папку*.

■ Мультимедийные сообщения (MMS)

Мультимедийное сообщение может содержать текст, аудиоклип, изображение, заметку календаря, визитную карточку или видеоклип. Прием слишком больших сообщений не поддерживается. В некоторых сетях передается текстовое сообщение с Интернет-адресом, по которому это мультимедийное сообщение можно просмотреть.

Прием мультимедийных сообщений невозможен во время разговора по телефону, во время игры или выполнения другого приложения Java, а также во время сеанса просмотра сетевых страниц по каналу передачи данных GSM. Поскольку доставка мультимедийных сообщений по различным причинам может оказаться невозможной, не следует полностью полагаться на этот вид связи при передаче особо важной информации.

Создание и передача мультимедийного сообщения

Об установке параметров мультимедийных сообщений см. [Мультимедиа](#) на стр. 66. Получить информацию о предоставлении услуг MMS, а также оформить подписку на эти услуги можно у поставщика услуг.

1. Выберите **Меню** > *Сообщения* > *Новое сообщение* > *Сообщение MMS*.
2. Введите сообщение. См. [Ввод текста](#) на стр. 41.

Для вставки файла выберите **Вар-ты** > *Вставить* и одну из следующих функций:

Картинка, *Аудиоклип* или *Видеоклип* – вставка файла из меню *Галерея*
Нов. аудиоклип – открытие приложения *Диктофон* для создания новой аудиозаписи, добавляемой к сообщению.

Слайд – добавление слайда к сообщению. Телефон поддерживает мультимедийные сообщения, содержащие несколько страниц (слайдов). Каждый слайд может содержать текст, одно изображение, заметку календаря, визитную карточку и один аудиоклип. В сообщении, состоящем из нескольких слайдов, требуемый слайд можно открыть,

выбрав **Вар-ты** > *Предыг. слайд, Следующ слайд* или *Список слайдов*. Для настройки скорости отображения слайдов нажмите **Вар-ты** > *Период слайдов*. Для перемещения текста в начало или в конец сообщения выберите **Вар-ты** > *Текст в начале* или *Текст в конце*.

Визитка или *Заметка* – вставка в сообщение визитной карточки или заметки календаря.

Меню также содержит следующие функции: *Удалить* для удаления изображения, слайда или аудиоклипа из сообщения, *Убрать текст*, *Показать* или *Сохранить сообщ.* Меню *Еще варианты* содержит следующие функции: *Вставить контакт*, *Вставить номер*, *Детали сообщ.* и *Изменить тему*.

3. Для передачи сообщения выберите **Послать** > *Тел. номер, Адрес эл. почты* или *Нескольким*.
4. Выберите контакт в списке, введите телефонный номер или адрес электронной почты адресата или найдите его в меню **Контакты**. Выберите **ОК**. Сообщение перемещается в папку *Исходящие* для дальнейшей передачи.

Во время передачи мультимедийного сообщения на дисплее отображается мультипликационный индикатор ; при этом можно пользоваться другими функциями телефона. Если во время передачи возникает сбой, телефон повторяет попытку передачи сообщения несколько раз. Если передать сообщение не удалось, сообщение остается в папке *Исходящие*, откуда его можно передать позднее.



При выборе *Сохранять переданные сообщ.* > *Да* переданное сообщение сохраняется в папке *Переданные*. См. *Мультимедиа* на стр. 66.

Закон об охране авторских прав накладывает ограничения на копирование, модификацию, передачу и загрузку некоторых изображений, мелодий (включая сигналы вызова) и другого содержимого.

Просмотр мультимедийного сообщения и передача ответа



Важное замечание. Открывая сообщения, будьте осторожны: объекты мультимедийных сообщений могут содержать вредоносное программное обеспечение и другие программные компоненты, которые могут нарушить работу устройства и компьютера.

Во время приема мультимедийного сообщения на дисплей выводится мультипликационный значок . После приема сообщения отображается значок  и сообщение *Получено мультимедийное сообщ.*

1. Для чтения сообщения выберите **Обзор**. Для просмотра его в другое время выберите **Выйти**.

Для чтения сообщения в другое время выберите **Меню** > *Сообщения* > *Принятые*. В списке сообщений рядом с непрочитанным сообщением отображается значок . Выберите сообщение, которое требуется просмотреть.

2. Функция центральной клавиши выбора зависит от вложения в сообщение, которое отображается на дисплее.

Если принятое сообщение содержит презентацию, аудиоклип или видеоклип, для их воспроизведения выберите **Воспр.**

Для увеличения изображения выберите **Вар-ты** > *Объекты* >, выберите изображение > **Увелич.** Для просмотра визитной карточки, заметки календаря или для открытия темы выберите *Вложения* > **Открыть.**

3. Для ответа на сообщение выберите **Вар-ты** > *Ответить* > *Сообщение SMS*, *Сообщение MMS* или *Быстрое сообщ.* Введите текст ответа и выберите **Послать.** Передать ответ можно только тому адресату, от которого получено исходное сообщение.

Выберите **Вар-ты** для перехода к набору доступных функций.

Папки для сообщений

Принятые мультимедийные сообщения сохраняются в папке *Принятые.* Непереданные мультимедийные сообщения помещаются в папку *Исходящие.* Мультимедийные сообщения, подготовленные для передачи в другое время, сохраняются в папке *Сохраненные.* Непереданные мультимедийные сообщения сохраняются в папке *Переганные* (в меню *Сообщения MMS*) в том случае, если для параметра *Сохранять переганные сообщ.* установлено значение *Да.* См. *Мультимедиа* на стр. 66.

■ Если память заполнена

При поступлении нового текстового сообщения, когда память сообщений заполнена, на дисплее мигает значок  и отображается текст *Память SMS заполнена, удалите сбщ.* Выберите **Нет** и удалите некоторые сообщения из папки. Для отклонения ожидающего сообщения выберите **Выйти** > **Да.**

При поступлении нового мультимедийного сообщения, когда память мультимедийных сообщений заполнена, на дисплее мигает , и отображается текст *Память MMS полна, см. полученн.сбщ.* Для просмотра ожидающего сообщения выберите **Обзор**. Для сохранения ожидающего сообщения удалите старые сообщения и освободите память. Для сохранения сообщения выберите **Сохранить**.

Для отклонения ожидающего сообщения выберите **Выйти** > **Да**. Если выбрать **Нет**, сообщение можно просмотреть.

■ Быстрые сообщения

Быстрое сообщение - это текстовое сообщение, которое отображается на дисплее сразу после получения.

Ввод сообщения

Выберите **Меню** > **Сообщения** > **Новое сообщение** > **Быстрое сообщ.** Введите сообщение. Максимальная длина быстрого сообщения составляет 70 символов. Для вставки мигающего текста в сообщение выберите **Вар-ты** > **Вст. симв. мигания** и установите метку. Текст, расположенный между двумя такими метками, мигает.

Прием сообщения

Принятое быстрое сообщение не сохраняется автоматически. Для чтения сообщения выберите **Читать**. Для извлечения из текущего сообщения телефонных номеров, адресов электронной почты и адресов Web-узлов

выберите **Вар-ты** > **Исп. гол. инф.** Для сохранения сообщения выберите **Сохран.** и папку, в которую требуется сохранить сообщение.

■ Чат

Чат (услуга сети) – это передача коротких текстовых сообщений подключенным к сети пользователям.

Для открытия сеанса чата необходимо оформить подписку на эту услугу. Получить информацию о предоставлении услуг и тарифах, а также оформить подписку на эту услугу можно у поставщика услуг, который также предоставляет уникальное имя пользователя, пароль и параметры.

Для установки требуемых параметров услуги чата см. **Парам. подключ.** в разделе **Открытие меню** на стр. 55. Значки и сообщения на дисплее определяются поставщиком услуг чата.

В зависимости от сотовой сети при активном сеансе чата энергия аккумулятора может расходоваться быстрее (возможно, потребуется подключение телефона к зарядному устройству).

Открытие меню

Для перехода в меню из автономного режима выберите **Меню** > **Сообщения** > **Чат**. Если имеется несколько наборов параметров соединения для доступа к услуге чата, выберите требуемый набор. Если определен только один набор параметров, он выбирается автоматически.

Отображаются следующие функции:

Начать сеанс – установление соединения с услугой чата.

Сохраненн. чаты – просмотр, удаление и переименование сохраненных сеансов чата.

Парам. подключ. – изменение параметров подключения к услуге чата и к службе присутствия.

Подключение к услуге чата



Для установления соединения с услугой чата откройте меню *Чат*, включите услугу чата и выберите *Начать сеанс*. После установления соединения на дисплее отображается сообщение *Сеанс начал*.

Для завершения соединения с услугой чата выберите *Отключиться*.

Открытие нового сеанса чата

Откройте меню *Чат* и установите соединение с услугой. Начните сеанс одним из нескольких способов.





Сеансы чата – просмотр списка новых и прочитанных сообщений чата и приглашений, полученных в активном сеансе чата. Выделите требуемое сообщение или приглашение и выберите *Открыть* для его просмотра.

 обозначает новое, а  – прочитанное групповое сообщение. 

обозначает новое, а  – прочитанное сообщение.

 – приглашение.

Значки и сообщения на дисплее определяются поставщиком услуг чата.

Чат-контакты – просмотр списка добавленных контактов. Выделите контакт, с которым требуется открыть сеанс чата, и выберите **Чат** или **Открыть**, если в списке отображается новый контакт. Указания по добавлению контактов – см. **Чат-контакты** на стр. 59. Подключенные и неподключенные контакты обозначаются в списке контактов соответственно значками  и .  обозначает заблокированный контакт.  обозначает контакт, которому было передано новое сообщение.

Группы > **Откр. группы** – отображение списка закладок для открытых групп, предоставленный поставщиком услуг или оператором сотовой сети. Для того, чтобы открыть сеанс чата с группой, выделите эту группу и выберите **В группу**. Введите свой псевдоним для сеанса чата. После успешного присоединения к группе можно начать сеанс обмена сообщениями. Указания по созданию закрытой группы – см. **Группы** на стр. 60.

Поиск > **Пользователи** или **Группы** – поиск других пользователей чата или групп в сети по номеру телефона, отображаемому имени, адресу электронной почты или имени. При выборе **Группы** можно искать группы по членам группы, а также по названию, теме или идентификатору группы. Для того, чтобы открыть сеанс чата с найденным пользователем или группой, выберите **Вар-ты** > **Чат** или **Войти в группу**. Запуск сеанса из меню **Контакты** – см. **Просмотр списка контактов с подпиской** на стр. 77.

Прием или отклонение приглашения

При поступлении нового приглашения, когда телефон подключен к услуге чата и находится в режиме ожидания, на дисплей выводится сообщение *Поступило новое приглашение*. Для его просмотра выберите **Читать**. Если принято несколько приглашений, выделите приглашение и выберите **Открыть**. Для присоединения к сеансу закрытой группы выберите **Принять** и введите отображаемое имя; либо для отклонения или удаления приглашения выберите **Вар-ты** > *Не принимать* или *Удалить*.

Просмотр сообщения

В режиме ожидания, когда установлено соединение телефона с услугой чата, при поступлении нового сообщения, которое не принадлежит активному сеансу чата, на дисплей выводится уведомление *Новое мгновенное сообщение*. Для его просмотра выберите **Читать**. Если принято несколько сообщений, выделите приглашение и выберите **Открыть**.

Новые сообщения активного сеанса чата помещаются в папку *Чат* > *Сеансы чата*. При приеме сообщения от абонента, не внесенного в список *Чат-контакты*, отображается идентификатор отправителя. Для сохранения нового контакта для абонента, отсутствующего в памяти телефона, выберите **Вар-ты** > *Сохранить контакт*.

Участие в чате

Для того, чтобы присоединиться к сеансу чата или открыть новый сеанс чата, выберите **Нов. сбщ.** Введите сообщение и для его передачи выберите



Послать либо нажмите клавишу вызова. Выберите **Вар-ты** для перехода к набору доступных функций.

Изменение своего состояния доступности

1. Откройте меню *Чат* и установите соединение с услугой чата.
2. Для просмотра и изменения информации о своей доступности и псевдонима откройте *Мои настройки*.
3. Для предоставления доступа к информации о своем состоянии подключения всем другим пользователям чата выберите *Доступность > Доступен всем*.

Для предоставления доступа к информации о своем состоянии подключения только чат-контактам из списка, выберите *Доступность > Доступен списку*.

Для уведомления других пользователей о вашем состоянии отключения от сети выберите *Доступность > Как отключен*.

После установления соединения с услугой чата значок  указывает на подключение вашего телефона к сети, а значок  - на его отображение у других пользователей чата.

Чат-контакты

Для добавления контактов в список чат-контактов установите соединение с услугой чата и выберите *Чат-контакты*. Для добавления контакта в список выберите **Вар-ты > Добав. контакт**; если список пуст, выберите **Добав**.

Выберите *Ввести идентиф.*, *Поиск на сервере Копир. с сервера* или *Мобильн. номер.*

Выделите контакт и откройте сеанс чата, выбрав **Чат** или **Вар-ты** > *Контактная инфо*, *Блокировать* или *Разблокировать*, *Добав. контакт*, *Убрать контакт*, *Изменить список*, *Копир. на сервер* или *Сигнал доступн.*

Блокировка и разблокирование сообщений

Для блокировки сообщений установите соединение с услугой чата и выберите *Сеансы чата* > *Чат-контакты*, присоединитесь к чату или откройте новый сеанс чата. Выделите контакт, от которого требуется разблокировать прием сообщений, и выберите **Вар-ты** > *Блокировать* > *ОК*.

Для разблокирования сообщений установите соединение с услугой чата и выберите *Заблокированн.* Выделите контакт, прием сообщений от которого требуется разблокировать, и выберите *Разблок.*

Группы

Телефон позволяет создавать закрытые группы для сеанса чата, а также участвовать в открытых группах, информация о которых предоставлена поставщиком услуг. Закрытые группы существуют только в течение сеанса чата. Эти группы сохраняются на сервере поставщика услуг. Если сервер, на котором выполнена регистрация, не поддерживает групповых услуг, все пункты меню, связанные с группами, отображаются серым цветом.

Открытые группы

Группы - в телефоне можно сохранить закладки для открытых групп, поддерживаемых поставщиком услуг. Установите соединение с услугой чата и выберите *Откр. группы*. Для того, чтобы открыть сеанс чата с группой, выделите эту группу и выберите **В группу**. Если вы еще не участвуете в группе, введите отображаемое имя в качестве своего псевдонима для этой группы. Для удаления группы из списка групп выберите **Вар-ты** > *Удалить группу*.

Для поиска группы выберите *Группы* > *Откр. группы* > *Найти группы*. Группу можно искать по членам группы, а также по названию, теме или идентификатору группы.

Закрытые группы

Установите соединение с услугой чата и выберите *Группы* > *Создать группу*. Введите имя группы и свое отображаемое имя, которое требуется использовать. Отметьте в списке контактов участников закрытой группы и введите текст приглашения.

■ Электронная почта

Приложение электронной почты позволяет обращаться к своему совместимому серверу электронной почты по телефону, находясь вне работы и вне дома. Приложение электронной почты отличается от функции электронной почты SMS и MMS.

Телефон поддерживает почтовые протоколы POP3 и IMAP4. Для передачи и приема электронной почты требуется:

- Получить новую учетную запись электронной почты или использовать имеющуюся. Информацию об учетной записи электронной почты можно получить у поставщика услуг электронной почты.
- Необходимая информация о параметрах электронной почты предоставляется поставщиком услуг электронной почты. Параметры конфигурации электронной почты можно получить в сообщении конфигурации. См. [Услуга передачи параметров конфигурации](#) на стр. 20. Параметры можно также ввести вручную. См. [Конфигурация](#) на стр. 92.
Для включения параметров электронной почты выберите **Меню** > [Сообщения](#) > [Настройки сообщ.](#) > [Сообщ. эл. почты](#). См. [Электронная почта](#) на стр. 68.

Это приложение не поддерживает тональные сигналы клавиатуры.

Ввод и передача сообщения электронной почты

1. Выберите **Меню** > [Сообщения](#) > [Эл. почта](#) > [Новое сщз/п.](#)
2. Выберите **Измен.** для ввода адреса электронной почты адресата и темы сообщения.
3. Выберите **Вар-ты** > [Редактор сообщ.](#) для ввода текстового сообщения.
4. Выберите **Послать** > [Послать сразу](#).

Загрузка электронной почты

1. Для запуска приложения электронной почты выберите **Меню** > [Сообщения](#) > [Эл. почта](#).

2. Для загрузки сообщений электронной почты с учетной записи электронной почты выберите *Загрузить*.
Для загрузки новых сообщений электронной почты и передачи сообщений, сохраненных в папке *Исходящие*, выберите **Вар-ты** > *Загруз./послать*.
3. Выберите новое сообщение в папке *Принятые*. Для просмотра его в другое время выберите **Назад**.
Перед непрочитанным сообщением отображается значок .

Просмотр и ответ на сообщение электронной почты



Важное замечание. Открывая сообщения, будьте осторожны: сообщения электронной почты могут содержать вредоносное программное обеспечение и другие программные компоненты, которые могут нарушить работу устройства или компьютера.

Выберите **Меню** > *Сообщения* > *Эл. почта* > *Принятые* и выберите требуемое сообщение. В режиме просмотра сообщения выберите **Вар-ты** и выберите одну из перечисленных ниже функций.

Для ответа на сообщение электронной почты выберите **Ответить** > *Текст оригинала* или *Пустой экран*. Для ответа нескольким адресатам выберите **Вар-ты** > *Ответить всем*. Подтвердите или измените адрес электронной почты и тему сообщения, затем введите текст ответа. Для передачи сообщения выберите **Послать** > *Послать сразу*.

Папка "Принятые" и другие папки

Папка *Принятые* служит для сохранения сообщений, загруженных с учетной записи электронной почты. *Другие папки* содержит папки: *Черновики* – для хранения незаконченных электронных писем, *Архив* – для упорядочивания и хранения различных сообщений электронной почты, *Исходящие* – для сохранения переданных сообщений, *Переданные* – для сохранения переданных сообщений.

Удаление сообщений электронной почты

Для удаления сообщений электронной почты выберите **Меню** > *Сообщения* > *Эл. почта* > **Вар-ты** > *Удалить сообщ.* Для удаления всех сообщений из какой-либо папки выберите эту папку и нажмите **Да**. Для удаления всех сообщений из всех папок выберите *Все сообщения* и нажмите **Да**. Обратите внимание на то, что удаление сообщений электронной почты из телефона не приводит к удалению их с сервера электронной почты.

■ Голосовые сообщения

Голосовая почта (автоответчик) – это услуга сети, на пользование которой требуется оформление абонентской подписки. Более подробную информацию можно получить у поставщика услуг.

Для вызова своего автоответчика выберите **Меню** > *Сообщения* > *Голос.сообщения* > *Прослушать голос.сообщения*. Для ввода, поиска или изменения номера автоответчика выберите *Номер голосовой почты*.

При поступлении новых голосовых сообщений на дисплей отображается значок  (если такая услуга поддерживается сетью). Для вызова своего автоответчика выберите **Слуш.**

■ Информационные сообщения

Выберите **Меню** > *Сообщения* > *Инфо-сообщения*. Эта услуга сети обеспечивает прием от поставщика услуг сообщений на различные темы. Список доступных тем и их номера можно получить у поставщика услуг.

■ Служебные команды

Выберите **Меню** > *Сообщения* > *Сервис-команды*. Это меню позволяет вводить и передавать поставщику услуг служебные запросы (также называемые командами USSD), например, команды включения сетевых услуг.

■ Удаление сообщений

Для удаления всех сообщений из какой-либо папки выберите **Меню** > *Сообщения* > *Удалить сообщ.* и выберите папку, из которой требуется удалить сообщения. Выберите **Да**; если в папке содержатся непрочитанные сообщения, на дисплей выводится запрос на удаление этих сообщений. Снова выберите **Да**.

■ Параметры сообщений

Текстовые сообщения и SMS-сообщения электронной почты

Параметры сообщений определяют режим передачи и просмотра текстовых сообщений и SMS-сообщений электронной почты.

Выберите **Меню** > *Сообщения* > *Настройки сообщц.* > *Текст.сообщц.* и одну из следующих функций:

Режим – если SIM-карта позволяет задать несколько режимов передачи сообщений, выберите режим, который требуется изменить.

Меню содержит следующие функции: *Номер центра сообщений* (предоставляется поставщиком услуг), *Формат сообщений*, *Сообщение в силе*, *Номер агрегата по умолчанию* (текстовые сообщения) или *Сервер элект-ронной почты* (электронная почта), *Отчет о передаче*, *Использовать па-кетные данные*, *Ответ по тому же каналу* (услуга сети) и *Переименовать режим передачи*.

Сохранять переданные сбц > *Да* – сохранение переданных текстовых сообщений в папке *Переданные*.

Мультимедиа

Параметры сообщений определяют режим передачи, приема и просмотра мультимедийных сообщений.

Выберите **Меню** > **Сообщения** > **Настройки сообщ.** > **Сообщения MMS** и одну из следующих функций:

Сохранять переданные сообщ. > **Да** - сохранение переданных мультимедийных сообщений в папке **Переданные**.

Отчет о передаче - получение отчетов о доставке сообщений (услуга сети).

Уменьшать изображения - определение размера изображений, вставляемых в мультимедийные сообщения.

Стандартный период слайдов - установка скорости по умолчанию для отображения слайдов в многостраничных мультимедийных сообщениях.

Разрешить прием мультимедии > **Да** или **Нет** - прием или запрет приема мультимедийных сообщений. В последнем случае (**В своей сети**) прием мультимедийных сообщений разрешен только в домашней сети.

Входящие сообщения MMS > **Загружать** для разрешения автоматического приема мультимедийных сообщений, **Загруз. вручную** для разрешения приема мультимедийных сообщений только после подтверждения запроса или выберите **Не принимать** для запрета приема мультимедийных сообщений.

Настройки конфигурации > **Конфигурация** - отображаются только конфигурации, поддерживающие мультимедийные сообщения. Для работы с мультимедийными сообщениями выберите поставщика услуг, **Стандарт** или **Персон. конфиг.** Выберите **Учетная запись** и учетную запись услуги MMS, содержащуюся в параметрах текущей конфигурации.

Разрешить рекламу – разрешение или запрет на прием рекламных сообщений. Данный параметр не доступен в том случае, если для параметра *Разрешить прием мультимедии* установлено значение *Нет*.

Электронная почта

Параметры определяют режим передачи, приема и просмотра сообщений электронной почты.

Параметры конфигурации для приложения электронной почты можно получить в сообщении конфигурации. См. [Услуга передачи параметров конфигурации](#) на стр. 20. Параметры можно также ввести вручную. См. [Конфигурация](#) на стр. 92.

Для активизации параметров приложения электронной почты выберите **Меню** > *Сообщения* > *Настройки сообщ.* > *Сообщ. эл. почты* и одну из следующих функций:

Конфигурация – выберите набор параметров соединения, который требуется включить.

Учетная запись – выберите учетную запись, предоставленную поставщиком услуг.

Свое имя – введите свое имя или псевдоним.

Адрес электронной почты – введите адрес электронной почты.

Включить подпись – введите текст подписи, который будет автоматически добавляться в конец всех исходящих сообщений электронной почты.

Адрес ответа – введите адрес электронной почты для ответов.

Имя пользователя SMTP - введите имя, которое будет использоваться для исходящей почты.

Пароль SMTP - введите пароль, который будет использоваться для исходящей почты.

Показ терми-нального окна - выберите *Да* для выполнения регистрации в сети интранет вручную.

Тип сервера входящей почты - выберите *POP3* или *IMAP4* в зависимости от типа используемой системы электронной почты. Если поддерживаются оба типа, выберите *IMAP4*.

Настройки входящий почты - выберите доступные функции для POP3 или IMAP4.

Размер шрифта

Для выбора размера шрифта, используемого при отображении текста в режиме просмотра и ввода сообщений, выберите **Меню** > *Сообщения* > *Настройки сообщ.* > *Др.настройки* > *Размер шрифта*.

■ Счетчик сообщений

Выберите **Меню** > *Сообщения* > *Счетчик сообщ.* для получения приблизительной информации о последних сеансах связи.

7. Регистрация вызовов



Телефон регистрирует определяемые телефонные номера входящих (принятых и непринятых) и исходящих вызовов, адресатов сообщений, а также приблизительную продолжительность вызовов.

Регистрация вызовов выполняется в том случае, если телефон включен и находится в зоне обслуживания сотовой сети, а сотовая сеть поддерживает эту функцию.

■ Списки вызовов

Для вывода на дисплей продолжительности вызова, для просмотра, изменения и вызова зарегистрированного телефонного номера, а также для сохранения в телефонной книге и удаления номера из списка выберите **Вар-ты** в меню *Непринятые звонки*, *Принятые звонки* или *Набранные номера*. Кроме того, предусмотрена передача текстового сообщения. Для удаления списков вызовов выберите *Очистить списки вызовов*.

■ Счетчики и таймеры



Примечание. Фактическая стоимость телефонных разговоров и услуг, начисляемая абоненту местным поставщиком услуг, может изменяться в зависимости от характеристик сети, способа округления при выставлении счета, налоговых ставок и прочих факторов.

При техническом обслуживании или обновлении программного обеспечения возможно обнуление некоторых счетчиков (в том числе счетчика общего времени работы).

Выберите **Меню** > *Звонки* > *Длительность звонка*, *Счетчик пакет-ных данных* или *Таймер пакетных подключений* для получения приблизительной информации о последних сеансах связи.

■ Информация о местоположении

Некоторые сети позволяют запрашивать местоположение (услуга сети). *Местоположение* позволяет просматривать полученные от оператора сети ответы на запросы о местоположении. Для оформления подписки и соглашения о поставке информации о местоположении обратитесь к оператору сотовой сети или поставщику услуг.

Выберите **Меню** > *Звонки* > *Местоположение* > *Файл координат* - просмотр списка принятых запросов местоположения.

8. Контакты



Имена и телефонные номера (*Контакты*) можно сохранять в памяти телефона и в памяти SIM-карты.

В памяти телефона можно сохранять для контактов телефонные номера и текстовые примечания. Для некоторого количества имен можно сохранить изображения.

Имена и телефонные номера, сохраненные на SIM-карте, обозначаются значком .

■ Поиск контакта

Выберите **Меню** > *Контакты* > *Найти*. Прокрутите список контактов или введите первую букву имени, которое требуется найти.

■ Сохранение имен и телефонных номеров

Имена и телефонные номера сохраняются в выбранной памяти. Выберите **Меню** > *Контакты* > *Новый контакт*. Введите имя и телефонный номер.

■ Сохранение номеров, примечаний или изображения

В памяти телефона можно сохранять для контактов телефонные номера различных типов и короткие текстовые примечания.

Первый сохраненный номер автоматически устанавливается в качестве номера по умолчанию. Он отмечается рамкой вокруг индикатора типа номера (например, ). При выборе имени (например, для отправки вызова) используется именно номер по умолчанию, если не выбран другой номер.

1. Убедитесь в том, что выбран тип памяти *Телефон* или *Телефон и SIM*.
2. Прокрутите список до имени, для которого требуется ввести новый телефонный номер или текстовое примечание, и выберите **Детали** > **Вар-ты**.
3. Для добавления номера выберите *Добавить номер* и один из типов номера.

Для назначения выделенного номера в качестве основного номера выберите *Уст. как основной*.

Для изменения типа номера или текстового примечания выделите требуемый номер и выберите **Вар-ты** > *Изменить тип*.

Для добавления сведений выберите *Добавить инф.* и тип сведений.

Для добавления изображения выберите *Добавить изобр.* и выберите изображение в меню *Галерея*.

Для поиска идентификатора на сервере поставщика услуг, если установлено соединение со службой присутствия, выберите *Иг. пользует.* > *Поиск*. См. **Мое присутствие** на стр. 75. Если найден только один идентификатор, он сохраняется автоматически. В противном случае для сохранения идентификатора выберите **Вар-ты** > *Сохранить*. Для ввода идентификатора выберите *Ввести идентиф.*

■ Копирование контактов

Найдите контакт, который требуется скопировать, и выберите *Контакты > Скопировать*. Телефон позволяет копировать имена и телефонные номера из памяти телефона на SIM-карту и обратно. В памяти SIM-карты можно сохранять имена, связывая с ними по одному телефонному номеру.

■ Изменение сведений о контакте

1. Найдите контакт, который требуется изменить, выберите *Детали* и выделите необходимое имя, номер, текстовое примечание или изображение.
2. Для изменения имени, номера, текстового примечания или изображения выберите *Вар-ты > Изменить имя, Изменить номер, Изм. гол.инфо* или *Изменить изобр.*

Невозможно изменить или удалить идентификатор, находящийся в списке *Чат-контакты* или *Погниска*.

■ Удаление контактов или сведений о контакте

Для удаления контакта найдите требуемый контакт и выберите *Вар-ты > Удалить*.

Для удаления номера, текстового примечания или изображения, связанного с контактом, найдите контакт и выберите требуемое поле сведений > *Вар-ты > Удалить номер, Удалить данные* или *Удалить изобр.* При этом изображение удаляется только из телефонной книги, но не из меню *Галерея*.

Для удаления всех контактов и связанных с ними сведений из памяти телефона или SIM-карты выберите **Меню** > *Контакты* > *Удалить* > *По одному* или *Удалить все* > *Из памяти тлф* или *С SIM-карты*. Введите защитный код для подтверждения операции.

■ Визитные карточки

Данными контакта можно обмениваться в форме визитных карточек с совместимыми устройствами, поддерживающими стандарт vCard.

Для передачи визитной карточки найдите контакт, информацию которого требуется передать, и выберите **Вар-ты** > *Послать визитку* > *В сообщении MMS* или *Как SMS-сообщ.*

Для сохранения принятой визитной карточки в памяти телефона выберите **Обзор** > **Сохран.** Для отклонения визитной карточки выберите **Выйти** > **Да**.

■ Мое присутствие

Служба присутствия (услуга сети) позволяет открыть информацию о состоянии своего присутствия другим пользователям, которые пользуются совместимыми устройствами и этой услугой. Информация о состоянии присутствия содержит информацию о доступности, сообщение о состоянии и личный логотип. Другие пользователи, имеющие доступ к службе присутствия и запрашивающие такую информацию, могут просматривать состояние вашего присутствия. Запрошенная информация отображается на экране *Поглушка* в меню *Контакты* телефона, из которого передан запрос. Можно настроить информацию, которую требуется предоставлять другим

пользователям, а также контролировать список пользователей, которым разрешен просмотр информации о состоянии вашего присутствия.

Для использования службы присутствия необходимо оформить подписку на эту услугу. Получить информацию о предоставлении услуг и тарифах, а также оформить подписку на эту услугу можно у поставщика услуг или оператора сотовой сети, который также предоставит уникальное имя пользователя, пароль и параметры доступа к услуге. См. [Конфигурация](#) на стр. 92.

После подключения к службе присутствия можно пользоваться другими функциями телефона, а служба присутствия остается активной в фоновом режиме. После завершения соединения со службой присутствия состояние вашего присутствия продолжает отображаться у наблюдателей в течение определенного времени, которое определяется поставщиком услуг.

Выберите **Меню** > *Контакты* > *Мое присутствие* и одну из следующих функций:

Подключен к службе присутст. или *Закрыть соеди-нение с услугой* - установление или завершение соединения с услугой.

Показать мое присутствие - просмотр информации о своем присутствии в *Присут. частн.* и *Присут.открыт.*

Изменить мое присутствие - изменение своего состояния присутствия.

Выберите *Моя доступность*, *Сообщение о моем присутствии* *Мой логотип присутствия* или *Показывать*.

Мои наблюдатели > *Актив.наблюд.*, *Спис. частных*или *Заблокиров.*

Настройки > Показывать сост. присутствия, Синхронизиру-вать с режимами, Тип соединенияили Настройки присутствия

■ Контакты с подпиской

В телефоне можно создать список контактов, для которых требуется получать информацию о состоянии присутствия. Просмотр информации возможен в том случае, если доступ к этой информации разрешен пользователем и сетью. Для просмотра таких контактов с подпиской прокрутите список контактов телефона или откройте меню *Подписка*.

Убедитесь в том, что выбран тип памяти *Телефон* или *Телефон и SIM*.

Для подключения к службе присутствия выберите **Меню > Контакты > Мое присутствие > Подключен к службе присутст.**

Добавление контактов к списку контактов с подпиской



1. Выберите **Меню > Контакты > Подписка**.
2. Если список не содержит ни одного контакта, выберите **Добав.** В противном случае выберите **Вар-ты > Нов. подписка**. На дисплее появится список контактов.
3. Выберите в списке контакт; если для контакта сохранен идентификатор пользователя, этот контакт добавляется в список контактов с подпиской.

Просмотр списка контактов с подпиской

Для просмотра информации о присутствии см. **Поиск контакта** на стр. 72.

1. Выберите **Меню** > **Контакты** > **Подписка**.

На дисплее отображается информация о состоянии первого контакта в списке контактов с подпиской. Информация о состоянии может содержать текст, а также перечисленные ниже значки.

 ,  или  - пользователь доступен, занят или не доступен.

 обозначает, что информация о присутствии пользователя недоступна.

2. Выберите **Детали** - просмотр сведений о выбранном контакте или выберите **Вар-ты** > **Нов. подписка**, **Чат**, **Послать сообщ.**, **Послать визитку** или **Отменить**.

Отмена подписки для контакта

Для отмены подписки для контакта в списке **Контакты** выберите контакт и выберите **Детали** > идентификатор пользователя > **Вар-ты** > **Отменить** > **ОК**.

Подписку можно также отменить в меню **Подписка**. См. [Просмотр списка контактов с подпиской](#) на стр. 77.

■ Параметры

Выберите **Меню** > **Контакты** > **Настройки** и одну из следующих функций:
Выбор памяти - выбор памяти (телефона либо SIM-карты) для хранения контактов.

Варианты обзора - выбор способа отображения имен и номеров, сохраненных в телефонной книге.

Состояние памяти - просмотр сведений об объеме свободной и занятой памяти.

■ Быстрый набор

Для того, чтобы назначить телефонный номер клавише быстрого набора, выберите **Меню** > *Контакты* > *Быстрый набор* и выделите требуемую клавишу быстрого набора.

Выберите *Задать*, а если этой клавише уже назначен номер, выберите **Вар-ты** > *Поменять*. Выберите **Найти** и выберите сначала имя, потом номер, который требуется назначить. Если функция *Быстрый набор* отключена, на дисплее появится запрос о том, требуется ли включить эту функцию. См. также *Быстрый набор* в разделе **Вызовы** на стр. 87.

Инструкции по посылке вызова с помощью клавиш быстрого набора - см. **Быстрый набор** на стр. 39.

■ Набор номера голосом

Можно посылать вызовы, произнося голосовые метки, записанные для телефонных номеров. Голосовыми метками могут быть любые слова, например, имена. Число записываемых голосовых меток ограничено.

При использовании голосовых меток следует иметь в виду следующее:

- Голосовые метки не зависят от языка. Они определяются исключительно индивидуальными особенностями голоса.
- Имя следует произносить в точности так же, как оно было произнесено при записи.

- Посторонние шумы мешают нормальной работе системы распознавания голоса. Записывайте и используйте голосовые метки в тихом помещении.
- Очень короткие имена не распознаются. Используйте длинные имена и избегайте записывать схожие имена для разных номеров.



Примечание. Использование голосовых меток может быть затруднено в шумном помещении или при чрезвычайных ситуациях, поэтому не стоит полностью полагаться на функцию набора голосом.

Добавление и изменение голосовых меток

Контакты, для которых требуется записать голосовые метки, необходимо сохранить или скопировать в память телефона. Голосовые метки можно добавить и для номеров, сохраненных на SIM-карте, однако в этом случае при замене SIM-карты потребуется сначала удалить старые голосовые метки и затем добавить новые.

1. Выберите контакт, для которого требуется записать голосовую метку.
2. Выберите **Детали**, выделите требуемый телефонный номер и выберите **Вар-ты** > *Доб. голос. метку*.
3. Выберите **Старт** и четко произнесите слова, которые требуется записать в качестве голосовой метки. По окончании записи телефон воспроизводит записанную голосовую метку.

Рядом с номером, для которого добавлена голосовая метка, в списке *Контакты* отображается символ

Для просмотра голосовых меток выберите **Меню** > **Контакты** > **Голосовые метки**. Выделите контакт с голосовой меткой и выберите функцию, чтобы воспроизвести, изменить или удалить голосовую метку.

Посылка вызова с помощью голосовой метки

Если в телефоне открыто приложение, использующее соединение GPRS для приема или передачи данных, закройте это приложение перед набором номера голосом.

1. В режиме ожидания нажмите клавишу уменьшения громкости и удерживайте ее нажатой. Телефон выдает короткий тональный сигнал, а на дисплее появляется сообщение *Говорите*.
2. Четко произнесите голосовую метку. Телефон воспроизводит распознанную голосовую метку и через полторы секунды автоматически начинает набор номера.

Для активизации функции набора номера голосом, когда к телефону подключена минигарнитура, нажмите и удерживайте нажатой кнопку минигарнитуры.

■ Сервис-номера

На SIM-карте могут храниться служебные номера, сохраненные поставщиком услуг. Эти меню отображаются только в том случае, если они поддерживаются SIM-картой.

■ Свои номера

Для просмотра телефонных номеров, присвоенных SIM-карте, выберите **Меню** > *Контакты* > *Свои номера* (функция доступна только в том случае, если номера сохранены на SIM-карте).

■ Группы абонентов

Выберите **Меню** > *Контакты* > *Абонент.группы* - включение имен и телефонных номеров, сохраненных в телефонной книге, в группы абонентов с различными сигналами вызова и изображениями.

9. Параметры



■ Режимы

Различные параметры телефона объединены в группы (режимы), которые позволяют настроить звуковые сигналы телефона для различных ситуаций и условий работы.

Выберите **Меню** > *Настройки* > *Режимы* и выберите режим.

Для включения выбранного режима выберите *Включить*.

Для настройки режима выберите *Конфигурация*. Выберите параметр, значение которого требуется изменить, и внесите необходимые изменения.

Для изменения своего состояния присутствия выберите *Мое присутствие* > *Моя доступность* или *Сообщение о моем присутствии*. Меню *Мое присутствие* доступно, если для параметра *Синхронизировать с режимами* установлено значение *Вкл.* См. *Мое присутствие* на стр. 75.

Для активизации режима на определенное время (до 24 часов) выберите *Временный* и введите время действия режима. По истечении установленного времени будет включен действовавший ранее постоянный режим.

■ Темы

Тема содержит множество элементов для настройки телефона, например, фоновый рисунок, экранную заставку, цветовую схему и мелодию сигнала вызова.

Выберите **Меню** > *Настройки* > *Темы* и одну из следующих функций:

Выбрать тему - установка темы в телефоне. Откроется список папок в меню *Галерея*. Откройте папку *Темы* и выберите тему.

Загрузка тем - открытие списка ссылок для загрузки дополнительных тем. См. *Загрузка файлов* на стр. 122.

■ Мелодии

Это меню предназначено для изменения параметров активного режима.

Выберите **Меню** > *Настройки* > *Настройка сигналов*. > *Тип сигнала вызова*, *Мелодия*, *Громкость звонка*, *Вибрация*, *Сигнал о сообщении*, *Сигнал о сообщениях чата*, *Сигналы клавиатуры* и *Предупредительные сигналы*. Те же самые параметры содержатся в меню *Режимы*. См. *Режимы* на стр. 83.

Подавать сигнал для групп - телефон подает сигнал вызова только для входящих вызовов от абонентов, принадлежащих выбранной группе контактов. Выделите требуемую группу абонентов или *Все звонки* и выберите **Отметить**.

■ Подсветка

Служит для настройки различных вариантов подсветки в зависимости от функций телефона. Выберите **Меню** > *Настройки* > *Настройки подсветки* и *Световые эффекты* для включения и выключения эффектов подсветки.

■ Меню быстрого доступа

Меню быстрого доступа служит для быстрого вызова часто используемых функций телефона. Для настройки меню быстрого доступа выберите **Меню** > *Настройки* > *Меню быстрого доступа* и одну из следующих функций:

Правая клавиша выбора – выбор функции, выполняемой при нажатии правой клавиши выбора. См. также *Режим ожидания* на стр. 33. Это меню может не отображаться при работе с некоторыми поставщиками услуг.

Голосовые команды – включение функций телефона произнесением голосовой метки. Выберите папку, выделите функцию, для которой требуется записать голосовую метку, и выберите **Добав.** Голосовая метка обозначается значком . Инструкции по добавлению голосовых команд см. *Добавление и изменение голосовых меток* на стр. 80. Инструкции по включению голосовых команд см. *Посылка вызова с помощью голосовой метки* на стр. 81.

■ Дисплей

Выберите **Меню** > *Настройки* > *Настройка дисплея* и одну из следующих функций:

Фоновый рисунок > *Вкл.* – добавление фонового рисунка на дисплей в режиме ожидания. Для выбора фонового рисунка выберите *Картинка* и выберите изображение в меню *Галерея*. Для загрузки дополнительных изображений выберите *Загруз. графики*.

Экранная заставка > *Вкл.* – включение экранной заставки. Для установки времени, по истечении которого включается экранная заставка, выберите

Отсрочка. Для выбора изображения для экранной заставки выберите *Картинка*, затем выберите изображение в меню *Галерея*. Для загрузки дополнительных изображений выберите *Загруз. графики*.

Цветовые схемы экрана – изменение цвета различных элементов дисплея, например, цвета фона меню и индикаторов уровня радиосигнала и уровня заряда аккумулятора.

Отображение меню – установка режима отображения главного меню телефона.

Логотип оператора – включение и отмена отображения логотипа оператора. Если логотип оператора не сохранен в памяти телефона, меню отображается серым цветом. Дополнительную информацию о сохранении логотипа оператора можно получить у поставщика услуг или оператора сотовой сети.

■ **Время и дата**

Выберите **Меню** > *Настройки* > *Настройки времени и даты* и одну из следующих функций:

Часы – включение/выключение отображения времени в режиме ожидания, установка текущего времени, а также выбор часового пояса и формата отображения времени.

Дата – включение отображения даты в режиме ожидания, установка текущей даты, а также выбор формата отображения и разделительного символа даты.

Коррекция: дата и время – установка режима автоматического обновления времени и даты в соответствии с часовым поясом (услуга сети).

■ Вызовы

Выберите **Меню** > *Настройки* > *Настройка режима звонков* и одну из следующих функций:

Автоматическая громкость – установка режима автоматической настройки громкости в соответствии с уровнем фонового шума.

Переадресация – переадресация входящих вызовов (услуга сети). При работе некоторых функций запрета вызовов переадресация невозможна. См. *Режим запрета звонков* в разделе *Защита* на стр. 93.

Ответ любой кнопкой > *Вкл.* – ответ на входящие вызовы нажатием любой клавиши, за исключением клавиши разъединения, а также левой и правой клавиш выбора.

Повторный набор > *Вкл.* – телефон выполняет до десяти попыток повторного соединения с абонентом в случае неудачного вызова номера.

Быстрый набор > *Вкл.* – включение функции быстрого набора. Указания по включению быстрого набора см. *Быстрый набор* на стр. 79. Для посылки вызова нажмите и удерживайте нажатой соответствующую цифровую клавишу.

Услуга режима ожидания > *Включить* – уведомление во время разговора о поступлении нового входящего вызова (услуга сети). См. *Услуга режима ожидания* на стр. 39.

Резюме звонка > *Показывать* – выбор режима кратковременного отображения приблизительной продолжительности вызова и его стоимости (услуга сети) после завершения каждого вызова.

Свой номер определяется (услуга сети) > *Да, Нет* или *Загано сетью*.

Телефонная линия на выход (услуга сети) – выбор одной из двух телефонных линий (абонентских номеров) для отправки исходящих вызовов (если поддерживается SIM-картой).

■ Телефон

Выберите **Меню** > *Настройки* > *Настройки телефона* и одну из следующих функций:

Язык дисплея – выбор языка для отображения текста на дисплее. При выборе значения *Автоматически* язык устанавливается в соответствии с информацией, записанной на SIM-карте.

Состояние памяти – отображение информации об общем объеме свободной и занятой памяти в меню *Галерея* и *Сообщения*.

Автоблокировка клавиатуры – блокировка клавиатуры может автоматически включаться через заданный интервал времени, когда телефон находится в режиме ожидания и не используется. Выберите *Вкл.* для установки длительности задержки в диапазоне от 5 секунд до 60 минут.

При включенной функции блокировки клавиатуры сохраняется возможность вызова службы экстренной помощи, номер которой запрограммирован в памяти устройства.

Индикатор соты > Вкл. - получение от оператора сети информации, зависящей от используемой базовой станции (услуга сети).

Приветствие - ввод приветствия, которое кратковременно отображается на дисплее при включении телефона.

Выбор оператора > Автоматически - установка режима автоматического выбора одной из сотовых сетей, доступных в данном регионе. Режим

Произвольно позволяет выбрать любую сеть, оператор которой имеет соглашение о роуминге с оператором домашней сети.

Подтверждать ресурсы SIM - см. [Услуги SIM](#) на стр. 128.

Включить пояснения - включение и выключение отображения справочных текстов.

Мелодия записка - включение/отключение воспроизведения мелодии при включении телефона.

■ Связь с устройствами

Можно установить параметры удаленного подключения в режиме передачи данных.

Пакетные данные (EGPRS)

Технология EGPRS (расширенная служба пакетной передачи данных через радиointерфейс) позволяет применять мобильный телефон для передачи и приема данных по сети с использованием Интернет-протокола (IP). Эта

технология обеспечивает беспроводной доступ к сетям передачи данных, например, к сети Интернет.

Канал пакетной передачи данных служит для передачи MMS, просмотра сетевых страниц, приема и передачи электронной почты, удаленной синхронизации данных (SyncML), загрузки приложений Java, а также для подключений удаленного доступа к сети на компьютере.

Для выбора способа использования услуги выберите **Меню** > *Настройки* > *Подключение устройств* > *Пакетн. данные* > *Пакетное подключение*.

Выберите *Подключаемо* - соединение в режиме пакетной передачи данных устанавливается в том случае, когда это требуется для работы приложения. Соединение завершается при выходе из приложения.

Непрерывно - автоматическая регистрация в сети пакетной передачи данных при включении телефона.

Значок **G** указывает на соединение в режиме пакетной передачи данных.

Параметры модема

Телефон можно подключить к совместимому компьютеру с помощью кабеля и использовать телефон в качестве модема для подключения компьютера к сети GPRS.

Для того, чтобы задать параметры подключения из компьютера, выберите **Меню** > *Настройки* > *Подключение устройств* > *Пакетн. данные* > *Парам. пакетной перег. данных* > *Заганный вход*, активизируйте требуемую точку доступа и выберите *Изменить заган- ную точку входа*. Выберите *Название точки входа* и введите псевдоним текущей выбранной точки доступа.

Выберите *Точка доступа пакетн. данных* и введите имя точки доступа для подключения к сети EGPRS.

Служебные параметры подключения удаленного доступа EGPRS (имя точки доступа) можно установить на компьютере с помощью приложения Nokia Modem Options. См. [Пакет PC Suite](#) на стр. 129. Если параметры установлены как в компьютере, так и в телефоне, используются параметры компьютера.

■ Аксессуары

Это меню доступно только в том случае, если телефон подключен (или был подключен ранее) к совместимому аксессуару.

Выберите **Меню** > *Настройки* > *Настройки аксессуаров*. Меню доступно только в том случае, если телефон подключен (или был подключен ранее) к соответствующему аксессуару. В зависимости от аксессуара выберите одну из функций:

Стандартный режим - выбор режима для автоматического включения при подключении аксессуара.

Автоприем звонка - автоматический прием входящих вызовов через 5 секунд. Если для параметра *Тип сигнала вызова* установлено значение *Короткий* или *Без звука*, функция автоматического приема вызовов не включается.

Посветка - установка режима работы подсветки: включена постоянно (*Вкл.*). Выберите *Автоматически* - для автоматического отключения подсветки через 15 секунд после последнего нажатия клавиши.

Детектор зажигания > Вкл. – автоматическое отключение телефона примерно через 20 секунд после выключения зажигания автомобиля, если телефон подключен к полному автомобильному комплекту.

■ Конфигурация

Можно ввести в телефон параметры, которые требуются для правильной работы определенных услуг. Телефон поддерживает следующие услуги: просмотр сетевых страниц, MMS, удаленная синхронизация с сервером в сети Интернет, служба присутствия и электронная почта. Наборы параметров можно найти на SIM-карте, получить от поставщика услуг в сообщении конфигурации или ввести собственные параметры вручную. В телефоне можно сохранить параметры конфигурации, полученные от 20 поставщиков услуг, и управлять ими с помощью данного меню.

Подробнее о сохранении параметров конфигурации, принятых от поставщика услуг в сообщении конфигурации, см. [Услуга передачи параметров конфигурации](#) на стр. 20.

Выберите **Меню > Настройки > Настройки конфигурации** и одну из следующих функций:

Стг параметры конфигурации – просмотр списка поставщиков услуг, сохраненного в телефоне. Выделите поставщика услуг и выберите **Детали** для просмотра приложений, которые поддерживаются параметрами конфигурации этого поставщика услуг. Для выбора параметров конфигурации поставщика услуг в качестве параметров по умолчанию

выберите **Вар-ты** > *Как стандартный*. Для удаления параметров конфигурации выберите *Удалить*.

Выб. стг набор во всех прилож. – активизация параметров конфигурации по умолчанию для поддерживаемых приложений.

Предпочтительн. точка гоступа – просмотр сохраненных точек доступа. Выделите точку доступа и выберите **Вар-ты** > *Доп. инфо* – просмотр имени поставщика услуг, канала передачи и точки доступа к сети пакетной передачи данных или телефонного номера подключения удаленного доступа GSM.

Настройки персо-нальной конфиг. – добавление, активизация или удаление новых личных учетных записей для различных услуг вручную. Для добавления новой личной учетной записи в пустой список выберите **Добав.**; в противном случае выберите **Вар-ты** > *Добавить нов.* Выберите тип услуги, затем, выбирая каждый параметр, введите все необходимые значения. Набор параметров определяется выбранным типом услуги. Для удаления или активизации личной учетной записи выделите ее и выберите **Вар-ты** > *Удалить* или *Включить*.

■ Защита

При использовании функций защиты, ограничивающих возможность отправки и приема вызовов (например, запрет вызовов, закрытая абонентская группа и разрешенные номера), сохраняется возможность вызова службы экстренной помощи, номер которой запрограммирован в памяти устройства.

Выберите **Меню** > *Настройки* > *Настройки защиты* и одну из следующих функций:

Запрос PIN-кода - при каждом включении телефона на дисплей будет выводится запрос на ввод PIN-кода или UPIN-кода. Некоторые SIM-карты не позволяют отключить функцию запроса этого кода.

Режим запрета звонков (услуга сети) - запрет входящих и исходящих вызовов. Для доступа к этой функции требуется ввести пароль запрета вызовов.

Разрешенные номера - ограничение посылки вызовов заданным списком телефонных номеров (если эта функция поддерживается установленной SIM-картой).

Закрытая группа (услуга сети) - ограничение входящих и исходящих вызовов выбранной группой абонентов.

Уровень защиты > *Телефон* - вывод на дисплей запроса на ввод защитного кода после установки новой SIM-карты в телефон. *Память* - запрос на ввод защитного кода при изменении используемой памяти (память телефона или память SIM-карты).

Коды доступа - изменение защитного кода, PIN-кода, UPIN-кода, PIN2-кода и пароля запрета вызовов.

Используемый код - использование универсального UPIN-кода или PIN-кода.

Запрос PIN2 - выбор варианта использования определенных функций телефона: с запросом на ввод PIN2-кода или без запроса.

■ Восстановление стандартных параметров

Для того, чтобы восстановить стандартные значения некоторых параметров, выберите **Меню** > *Настройки* > *Восстановить стг настройки*. Введите защитный код. Информация, введенная или загруженная пользователем (например, имена и телефонные номера в меню *Контакты*), не удаляется.

10. Меню операторов

Это меню позволяет получить доступ к portalу услуг, предоставляемых оператором сети. Название и значок определяются оператором.

Дополнительную информацию можно получить у оператора сотовой сети.

С помощью служебных сообщений оператор может обновить это меню. См. [Сервис-прием](#) на стр. 122.

11. Галерея



Это меню служит для работы с графическими объектами, изображениями, аудиоклипами, видеоклипами, темами и мелодиями. Все файлы сгруппированы в папки.

Для защиты загружаемого содержимого в телефоне предусмотрена система ключа активации. Поскольку за использование содержимого может взиматься плата, перед загрузкой любого содержимого обязательно ознакомьтесь с условиями его предоставления и с правилами использования ключа активации.

Закон об охране авторских прав накладывает ограничения на копирование, модификацию, передачу и загрузку некоторых изображений, мелодий (включая сигналы вызова) и другого содержимого.

Для просмотра списка папок выберите **Меню > Галерея**.

Для просмотра доступных для папки функций выберите папку > **Вар-ты**.

Для просмотра списка файлов в папке выберите папку > **Открыть**.

Для просмотра доступных для файла функций выберите файл > **Вар-ты**.

12. Мультимедийные возможности



Закон об охране авторских прав накладывает ограничения на копирование, модификацию, передачу и загрузку некоторых изображений, мелодий (включая сигналы вызова) и другого содержимого.

■ Камера

Встроенная камера позволяет снимать фотографии и записывать видеоклипы. Фотографии сохраняются в формате JPEG, а видеоклипы – в формате 3GP.

При работе с фотографиями и видеоклипами строго соблюдайте законодательство, уважайте право на частную жизнь и не нарушайте законных прав других лиц.

Телефон обеспечивает съемку изображений с разрешением 640 x 480 пикселей. Отображение изображения на дисплее возможно с другим разрешением.

Съемка фотографии

Выберите **Меню** > *Мультимедиа* > *Камера* > **Снять**. Фотография сохраняется в папке *Галерея* > *Фото*. Для съемки другой фотографии выберите **Назад**; для передачи фотографии в мультимедийном сообщении выберите **Послать**. Для просмотра функций выберите **Вар-ты**. Для изменения режима камеры нажмите клавишу перемещения влево или вправо.

Запись видеоклипа

Выберите **Меню** > *Мультимедиа* > *Камера*. Для выбора видеорежима выполните прокрутку влево или вправо, выберите **Запись**. Для приостановки и возобновления записи выберите **Пауза** и **Вкл.** соответственно. Для остановки записи выберите **Стоп**. Для просмотра записанного видеоклипа нажмите **Воспроизвести**. Для просмотра функций выберите **Вар-ты**. Запись сохраняется в папке *Галерея* > *Vimeo*.

■ Диктофон

Телефон позволяет записывать речь, разговор и выполнять звукозапись по телефону в течение 5 минут.

Использование диктофона невозможно, если активен вызов в режиме передачи данных или соединение в режиме пакетной передачи данных.

Звукозапись

1. Выберите **Меню** > *Мультимедиа* > *Диктофон*.
2. Для того чтобы начать запись, выберите **Записать**. Для записи телефонного разговора выберите **Вар-ты** > **Записать**. Во время записи всем участникам разговора каждые 5 секунд выдается тихий тональный сигнал.
3. Для остановки записи выберите **Стоп**. Запись сохраняется в папке *Записи* меню *Галерея*.

Функции после записи

Выберите *Меню* > *Мультимедиа* > *Диктофон* > *Список*. На дисплей выводится список папок в меню *Галерея*. Для просмотра списка записей откройте *Записи*. Выберите **Вар-ты** и выберите функции для файлов в меню *Галерея*. См. *Галерея* на стр. 97.

Для прослушивания последней записи выберите *Воспр. последний*.

Для передачи последней записи выберите *Перег. послегн*. Записи можно передавать в сообщении MMS.

13. Органайзер



■ Будильник

Телефон может подавать сигнал будильника в заданное время. Выберите **Меню** > *Органайзер* > *Будильник*.

Для установки будильника выберите *Время сигнала* и введите время подачи сигнала. Для изменения времени подачи сигнала, когда будильник установлен, выберите *Вкл.* Для подачи сигнала будильника по выбранным дням недели выберите *Сигнал по дням недели*.

Для выбора сигнала будильника выберите *Звуковой сигнал*.

Для установки времени отсрочки повторного сигнала выберите *Период повтора*.

Выключение будильника

Телефон выдает звуковой сигнал, а на дисплее мигает сообщение *Погьем!* и текущее время (даже в том случае, если телефон был выключен). Для отключения сигнала выберите **Стоп**. Если сигнал оставить включенным в течение одной минуты или нажать **Позже**, сигнал выключится на установленное время отсрочки и затем возобновится.

Если время срабатывания будильника наступает тогда, когда телефон выключен, телефон включается и начинает подавать звуковой сигнал. Если выбрать **Стоп**, отображается запрос на включение устройства. Выберите **Нет** для выключения устройства или **Да**, чтобы оставить его включенным для отправки и приема вызовов.

Не выбирайте **Да**, если использование мобильного телефона может вызвать помехи или создать угрозу безопасности.

■ Календарь

Выберите **Меню** > *Организер* > *Календарь*.

Сегодняшняя дата выделена рамкой. Даты, для которых сохранены заметки, выделены жирным шрифтом. Для просмотра заметок дня выберите **См.** Для просмотра недели выберите **Вар-ты** > *Обзор недели*. Для удаления всех заметок календаря выберите обзор месяца или недели и выберите **Вар-ты** > *Удал. все заметки*.

Другие функции на экране "Обзор дня": *Добав. заметку*, *Удалить*, *Изменить*, *Переместить* или *Повторить* заметку, *Скопировать* заметку на другой день, *Послать заметку* в календарь другого совместимого телефона в виде текстового или мультимедийного сообщения. В меню *Настройки* можно установить параметры даты и времени. Функция *Автоудаление заметок* позволяет автоматически удалять старые заметки по истечении заданного времени.

Ввод заметки календаря

Выберите **Меню** > *Организер* > *Календарь*. Выделите требуемую дату и нажмите **Вар-ты** > *Добав. заметку* и один из перечисленных ниже типов заметки:

 *Встреча*,  *Звонок*,  *День рожд.*,  *Заметка* или  *Напомнить*.

Звуковой сигнал заметки

Выдается звуковой сигнал, на дисплей выводится заметка. Если на дисплей выведена заметка о вызове () для вызова соответствующего телефонного номера нажмите клавишу вызова. Для выключения звукового сигнала и просмотра заметки выберите **См.** Для отключения сигнала приблизительно на десять минут выберите **Позже**. Для выключения звукового сигнала без просмотра заметки выберите **Выйти**.

■ Дела

Для сохранения заметки с описанием намеченного задания выберите **Меню** > *Организер* > *Дела*.

Для создания первой заметки выберите **Заметка**, в противном случае выберите **Вар-ты** > *Добавить*. Введите текст заметки и выберите **Сохранить**. Выберите для этой заметки приоритет, время завершения и тип сигнала.

Для просмотра заметки выделите ее и выберите **См.**

Предусмотрены функции удаления выбранной заметки, а также удаления всех заметок, отмеченных как выполненные. Заметки можно сортировать по приоритету или по дате завершения, передавать в другой телефон в виде тестового или мультимедийного сообщения и сохранять в календаре; кроме того, из этого меню можно перейти в календарь.

В режиме просмотра заметки можно выбрать функцию изменения приоритета или времени завершения, а также пометить заметку как выполненную.

■ Заметки

Для создания и передачи заметок в этом приложении выберите **Меню** > *Органайзер* > *Заметки*. Для создания первой заметки выберите **Заметка**, в противном случае выберите **Вар-ты** > *Добав. заметку*. Введите текст заметки и выберите *Сохранить*.

Кроме того, меню заметок содержит функции удаления и редактирования заметки. В режиме редактирования заметки возможен также выход из текстового редактора без сохранения изменений. Можно передать заметку в совместимое устройство в текстовом или в мультимедийном сообщении. Если длина заметки слишком велика для передачи в текстовом сообщении, на дисплее появится запрос на удаление необходимого количества символов.

■ Синхронизация

Синхронизация позволяет сохранять данные календаря и телефонной книги на удаленном сервере в сети Интернет (услуга сети) или в совместимом компьютере. Если данные сохранены на удаленном сервере в сети Интернет, для синхронизации данных можно запустить приложение синхронизации телефона. Контакты, данные календаря и заметки можно также синхронизировать с данными в совместимом компьютере, при этом синхронизация выполняется из компьютера.

Возможность синхронизации контактных данных, сохраненных на SIM-карте, не предусмотрена.

Синхронизация с сервером

Для синхронизации с сервером необходимо оформить подписку на эту услугу и настроить соответствующие параметры. Более подробную информацию можно получить у поставщика услуг.

Для запуска приложения синхронизации телефона выполните следующие действия:

1. Выберите параметры конфигурации, которые будут использоваться для синхронизации. См. [Параметры синхронизации с сервером](#) на стр. 105.
2. Выберите **Меню** > *Органайзер* > *Синхронизация* > *Синхронизировать с сервером* > *Данные для синхронизации*. Отметьте данные для синхронизации.
3. Выберите **Меню** > *Органайзер* > *Синхронизация* > *Синхронизировать с сервером* > *Синхронизировать*. После подтверждения выполняется синхронизация отмеченных данных активного набора.

Если телефонная книга и календарь заполнены, а синхронизация выполняется впервые или после прерванного процесса синхронизации, то она может занять до 30 минут.

Параметры синхронизации с сервером

Параметры конфигурации, необходимые для синхронизации, можно получить в сообщении с параметрами конфигурации от поставщика услуг. Инструкции по работе с параметрами конфигурации см. [Конфигурация](#) на стр. 92.

Выберите **Меню** > *Органайзер* > *Синхронизация* > *Синхронизировать с сервером* > *Настройки синхронизации* и одну из следующих функций:

Конфигурация – отображаются только конфигурации, поддерживающие синхронизацию. Для синхронизации выберите поставщика услуг, *Стандарт* или *Персон. конфиг.*

Учетная запись – выберите учетную запись услуги синхронизации, содержащуюся в параметрах текущей конфигурации.

Пользователь – введите имя пользователя.

Пароль – введите пароль услуги.

Синхронизация с компьютером

Для того, чтобы синхронизировать *Контакты*, *Календарь* и *Заметки* из совместимого компьютера, используйте подключение через кабель для передачи данных. На компьютере должен быть установлен программный пакет Nokia PC Suite. Запуск синхронизации выполняется на компьютере с помощью пакета Nokia PC Suite. Проверьте, что телефон находится в режиме ожидания и что установлены время и дата.

Параметры синхронизации с компьютером

Выберите **Меню** > *Органайзер* > *Синхронизация* > *Параметры синхр. с ПК* и введите *Имя пользователя:* и *Пароль:*. Имя пользователя и пароль в телефоне и в компьютере должны совпадать.

14. Приложения



■ Игры и приложения

Программное обеспечение телефона содержит ряд игр и приложений Java, предназначенных специально для мобильных телефонов Nokia.

Для запуска игры или приложения выберите **Меню** > *Приложения* > *Игры* > *Выбрать игру* или *Коллекция* > *Выбрать прилож.* Выделите игру или приложение и выберите **Открыть** или нажмите клавишу вызова.

В играх и приложениях могут быть предусмотрены также следующие функции:

Удалить – удаление игры или приложения из памяти телефона.

Доп. инфо – просмотр дополнительной информации об игре или приложении.

Обнов. версию – проверка наличия новой версии, которую можно загрузить со страниц услуги (услуга сети).

Вэб-сайт – получение дополнительной информации или данных со страницы Интернет. Данная услуга должна предоставляться сетью.

Доступ прилож. – ограничение доступа к сети для игры или приложения во избежание непредвиденных расходов. Выберите *Связь* > *Доступ к сети* или *Сообщения* или выберите *Автозапуск*. В каждой категории выберите один из предусмотренных типов полномочий.

Загрузка игр и приложений

Телефон поддерживает приложения Java J2ME®. Перед загрузкой приложения необходимо убедиться в том, что оно совместимо с данным телефоном.

Выберите **Меню** > *Приложения* > *Игры* > *Загрузка игр* или *Коллекция* > *Загруз. прилож.* Отображается список доступных закладок. Выберите *Еще закладки* для открытия списка закладок в меню *Интернет*. См. [Закладки](#) на стр.121.

Выберите закладку для соединения с требуемой услугой. Сведения о предоставлении различных услуг, а также информацию о ценах и тарифах можно получить у поставщика услуг.



Важное замечание. Устанавливайте и используйте приложения и другое программное обеспечение только из источников с надежной защитой от вредоносного программного обеспечения.

Следует иметь в виду, что при загрузке приложения возможно его сохранение в меню *Игры*, а не в меню *Приложения*.

Параметры игр

Выберите **Меню** > *Приложения* > *Игры* > *Настр. прилож.* - настройка звукового сопровождения, подсветки и вибровызова для игр.

Состояние памяти

Для отображения объема памяти, доступной для игр и установок приложений (третья область общей памяти), выберите **Меню** > *Приложения* > *Игры* или *Коллекция* > *Память*.

■ Калькулятор

Встроенный в телефон калькулятор выполняет основные арифметические действия (сложение, вычитание, умножение и деление), а также возведение в квадрат, извлечение квадратного корня и операцию преобразования денежных единиц.



Примечание. Калькулятор имеет ограниченную точность и предназначен для выполнения простых вычислений.

Выберите **Меню** > *Приложения* > *Доп. функц.* > *Калькулятор*. После того, как на экране появится цифра "0", введите первое число. Для ввода десятичной точки служит клавиша **#**. Выберите

Вар-ты > *Сложить*, *Вычесть*, *Умножить*, *Разделить*, *В квадрат*, *Квадратн.корень* или *Изменить знак*. Введите второе число. Для получения результата выберите **Равно**. Повторяйте эти действия столько раз, сколько необходимо. Для начала нового вычисления выберите и удерживайте нажатой клавишу **Убрать**.

Для выполнения преобразования валют выберите **Меню** > *Приложения* > *Доп. функц.* > *Калькулятор*. Для сохранения обменного курса выберите **Вар-ты** > *Обменный курс*. Выберите один из двух вариантов обменного курса. Введите значение обменного курса (для ввода десятичной точки нажмите **#**)

и выберите **OK**. Значение обменного курса сохраняется в памяти до тех пор, пока не будет введено другое значение. Для выполнения преобразования введите сумму, которую требуется конвертировать, и выберите **Вар-ты > В местной** или **В инвалютe**.



Примечание. При изменении основной валюты все ранее установленные обменные курсы обнуляются, и их необходимо ввести заново.

■ Таймер обратного отсчета

Выберите **Меню > Приложения > Доп. функц. > Таймер**. Введите время сигнала в часах, минутах и секундах. Можно ввести собственный текст заметки, который появится на дисплее по истечении заданного времени. Для запуска таймера обратного отсчета выберите **Старт**. Для изменения времени обратного отсчета выберите **Изменить время**. Для остановки таймера выберите **Стоп таймер**.

Если по истечении заданного времени телефон находится в режиме ожидания, подается звуковой сигнал, и на дисплее мигает введенный текст (или сообщение **Время истекло**, если текст не был введен). Для выключения сигнала нажмите любую клавишу. Если клавиша не нажата, сигнал выключается автоматически через 30 секунд. Для выключения звукового сигнала и удаления текста заметки выберите **Выйти**. Для повторного запуска таймера обратного отсчета выберите **Заново**.

■ Секундомер

Секундомер предназначен для измерения времени, при этом возможно получение промежуточных отсчетов и круговых замеров. Во время работы секундомера можно пользоваться другими функциями телефона. Для выполнения замера времени в фоновом режиме нажмите клавишу разъединения.

При работе секундомера (в том числе и в фоновом режиме) расходуется дополнительная энергия аккумулятора, поэтому время работы устройства сокращается.

Выберите **Меню** > *Приложения* > *Доп. функц.* > *Секундомер* и одну из следующих функций:

С промежуточн. - получение промежуточных отсчетов. Для запуска секундомера выберите **Старт**. Для вывода на дисплей промежуточного отсчета выберите **Отрезок**. Для остановки секундомера выберите **Стоп**. Для сохранения полученного показания выберите **Сохранить**. Для повторного запуска секундомера выберите **Вар-ты** > *Старт*. Измерение времени продолжается без сброса предыдущего показания. Для сброса показаний секундомера без их сохранения выберите *Сбросить*. Для выполнения замера времени в фоновом режиме нажмите клавишу разъединения.

Кругами - выполнение круговых замеров. Для выполнения замера времени в фоновом режиме нажмите клавишу разъединения.

Продолжить - просмотр измерения, выполняемого в фоновом режиме.

Последнее - просмотр последнего результата измерений, показания секундомера не были сброшены.

Показать или *Удалить время* - просмотр или удаление сохраненных результатов.

■ Бумажник

Бумажник предназначен для сохранения конфиденциальной информации, например, номеров кредитных карт, адресов и кодов доступа к услугам, которые требуют ввода имени пользователя и пароля. Для заполнения интерактивных бланков информация легко извлекается из бумажника, если услуга поддерживает его.

При первом использовании бумажника необходимо определить ключ бумажника для защиты зашифрованных данных. См. [Ключ бумажника](#) на стр. 20.

Если требуется очистить содержимое бумажника и удалить ключ бумажника, введите `*#7370925538#` (`*#res wallet#`) в режиме ожидания. Также необходимо ввести защитный код телефона (см. [Защитный код](#) на стр. 19).

Для добавления или изменения содержимого откройте меню *Бумажник*. Для использования содержимого бумажника при работе с мобильными услугами обращайтесь к бумажнику через браузер. См. [Интернет](#) на стр. 116.

Доступ к меню бумажника

Для обращения к бумажнику выберите **Меню** > *Органайзер* > *Бумажник*. Введите ключ бумажника и выберите одну из следующих функций.

Проф. бумажн. - создание комбинаций карт для различных услуг. Профиль бумажника очень полезен в том случае, если при обращении к услуге требуется вводить большое количество информации. В этом случае вместо выбора нескольких карт достаточно выбрать подходящий профиль бумажника.

Карты - сохранение данных различных карт. Можно сохранять *Карты оплаты*, *Дисконт. карты*, *Карты гоступа*, *Информ. карты* или *Агресные карты*. Данные карт можно принимать в сообщениях конфигурации, если такая услуга предоставляется поставщиком услуг. Уведомление содержит сведения о типе карты. Информацию об услуге передачи данных карт в сообщениях конфигурации можно получить у поставщика карт или поставщика услуг.

Билеты - сохранение уведомлений об электронных билетах, приобретенных с помощью мобильной услуги. Для просмотра билетов выберите **Вар-ты** > *Показать*.

Квитанции - сохранение квитанций, подтверждающих электронные покупки.

Настройки - изменение параметров бумажника. См. *Параметры бумажника* на стр. 114.

Личные заметки - сохранение любой конфиденциальной информации, которую требуется защитить от постороннего доступа ключом бумажника (например, номеров счетов, паролей или кодов).

Создание профиля бумажника

После сохранения данных нескольких карт их можно объединить в профиле бумажника, с помощью которого эти данные можно извлекать из бумажника в сеансе просмотра.

1. Откройте бумажник и выберите *Проф. бумажн.*
2. Для создания нового профиля бумажника при отсутствии других профилей выберите **Новое**. В противном случае выберите **Вар-ты** > *Добавить новое*.
3. Заполните следующие поля. Некоторые поля содержат данные, которые необходимо выбрать из бумажника. Эти данные необходимо сохранить перед созданием профиля бумажника.

Параметры бумажника

Откройте бумажник и выберите *Настройки*. Для изменения ключа бумажника выберите *Поменять ключ*. Для установки кода RFID (радиочастотный идентификационный код) выберите *RFID* > *Kog RFID* и *Tun RFID*. Технология RFID обеспечивает защиту коммерческих операций.

Оплата покупок с помощью бумажника

Для совершения электронных покупок обратитесь к требуемому Web-узлу (поставщик услуг должен поддерживать использование бумажника, а также стандарт ECML - язык моделирования для электронной торговли). См.

[Установление соединения с услугой](#) на стр. 117.

Выберите покупку; перед оформлением покупки внимательно прочитайте всю предоставленную информацию.

Весь текст может не поместиться на одном экране. Обязательно прочитайте весь текст до конца прежде, чем начинать оформление покупки.

При оплате покупки на дисплей выводится запрос, будет ли использоваться бумажник, затем запрос на ввод ключа бумажника.

Выберите карточку для оплаты из списка *Карты оплаты*. Если бланк, полученный от поставщика услуг, поддерживает использование языка ESMC, телефон автоматически извлекает из бумажника данные кредитной карты или профиля бумажника.

Подтвердите покупку, после чего информация будет передана в сеть.

В некоторых случаях в телефон передается подтверждение покупки или электронная квитанция.

Для выхода из меню бумажника выберите *Закр. бумажник*. Бумажник закрывается автоматически, если его не использовать в течение 5 минут.

Для повышения безопасности при доступе к конфиденциальной информации с использованием паролей (например, при работе с банковскими счетами) очищайте кэш-память после каждого сеанса доступа.

Очистка кэш-памяти - см. *Кэш-память* на стр. 123.

15. Интернет



Встроенный в телефон браузер обеспечивает доступ к различным услугам в сети Интернет для мобильных устройств.



Важное замечание. Пользуйтесь только услугами, заслуживающими доверия, которые предоставляют надежную защиту от вредоносного программного обеспечения.

Сведения о предоставлении этих услуг, информацию о ценах и тарифах, а также дополнительные инструкции можно получить у поставщика услуг.

В телефон встроен браузер, который позволяет просматривать страницы услуг как на языке WML (язык разметки страниц для беспроводных приложений), так и на языке XHTML (открытый язык разметки гипертекста). Отображение зависит от размера дисплея. Телефон позволяет просмотреть не все элементы сетевых страниц.

■ Настройка браузера

Параметры конфигурации, необходимые для просмотра сетевых страниц, можно получить в сообщении с параметрами конфигурации от поставщика услуг. См. [Услуга передачи параметров конфигурации](#) на стр. 20. Все параметры конфигурации можно также ввести вручную. См. [Конфигурация](#) на стр. 92.

■ Установление соединения с услугой

Проверьте, что для требуемой услуги включены правильные параметры конфигурации.

1. Для выбора параметров подключения к услуге выберите **Меню** > *Интернет* > *Настройки* > *Настройки конфигурации*.
2. Выберите *Конфигурация*. Отображаются только конфигурации, поддерживающие услугу просмотра сетевых страниц. Для просмотра сетевых страниц выберите поставщика услуг, *Стандарт* или *Персон. конфиг.* См. *Настройка браузера* на стр. 116.

Выберите *Учетная запись*, затем выберите учетную запись услуги просмотра сетевых страниц, содержащуюся в параметрах текущей конфигурации.



Выберите *Показ терми-нального окна* > *Да* для выполнения регистрации в сети интранет вручную.

Установите соединение с услугой одним из предлагаемых ниже способов.

- Выберите **Меню** > *Интернет* > *Домашняя стр.*, или в режиме ожидания нажмите и удерживайте нажатой клавишу **0**.
- Для выбора закладки услуги выберите **Меню** > *Интернет* > *Закладки*.
- Для выбора последнего адреса URL выберите **Меню** > *Интернет* > *Последн.адрес*.
- Для ввода адреса услуги выберите **Меню** > *Интернет* > *На адрес* и введите адрес услуги.

■ Просмотр сетевых страниц

Установив соединение, можно начать просмотр страниц услуги. При работе с различными услугами функции клавиш телефона могут изменяться. Следуйте указаниям, которые выводятся на дисплей. Дополнительную информацию можно получить у поставщика услуг.

Если в качестве канала передачи данных выбран режим пакетной передачи данных, в режиме просмотра сетевых страниц в левом верхнем углу дисплея отображается индикатор . Если при установленном соединении в режиме пакетной передачи данных поступает входящий вызов или текстовое сообщение либо посылается исходящий вызов, в правом верхнем углу дисплея отображается значок , указывающий на то, что соединение в режиме пакетной передачи данных приостановлено. После завершения вызова телефон пытается восстановить соединение в режиме пакетной передачи данных.

Клавиши телефона в режиме просмотра страниц

Для прокрутки сетевых страниц используются клавиши перемещения.

Для выбора выделенного элемента нажмите клавишу вызова или нажмите **Выбрать**.

Для ввода букв и цифр служат клавиши **0 - 9**. Для ввода специальных символов нажмите клавишу *****.

Функции в сеансе просмотра сетевых страниц

В дополнение к функциям устройства поставщик услуг может включить в список и другие функции.

Телефонные вызовы в сеансе просмотра

В сеансе просмотра сетевых страниц можно пользоваться следующими функциями: посылка вызова, передача сигналов DTMF во время голосового вызова и сохранение имени и телефонного номера со страницы.

■ Настройка компоновки

В сеансе просмотра выберите **Вар-ты** > *Др. варианты* > *Настройка вида*, или в режиме ожидания выберите **Меню** > *Интернет* > *Настройка* > *Настройка компоновки* и одну из следующих функций.

Перенос текста > *Включить* - перенос текста на следующую строку дисплея. При выборе *Отключить* текст усекается.

Размер шрифта > *Очень мелкий*, *Мелкий* или *Средний* - установка размера шрифта.

С показом изображений > *Нет* - запрет отображения изображений на странице. Это позволяет увеличить скорость загрузки страниц с большим количеством изображений.

Сигналы > *Сигнал о незащищен. соединении* > *Да* - включение уведомлений при смене зашифрованного соединения на незашифрованное при просмотре сетевых страниц.

Сигналы > *Сигнал о незащищенн. объектах* > *Да* - включение уведомлений о наличии незащищенных объектов на зашифрованных станциях. Эти уведомления не являются гарантией защищенного соединения. См. [Защита браузера](#) на стр. 124.

Кодировка символов > *Кодировка содержимого* - выбор набора символов для отображения в браузере содержимого сетевой страницы.

Кодировка символов > *Web-адреса Unicode (UTF-8)* > *Включить* - настройка телефона на передачу адресов URL в кодировке UTF-8. Этот параметр требуется при обращении к Web-странице на иностранном языке.

■ Интернет-маркеры

Интернет-маркеры - это данные, загружаемые с узла сети в кэш-память телефона. Интернет-маркеры сохраняются в телефоне до тех пор, пока не будет очищена кэш-память. См. [Кэш-память](#) на стр. 123.

В сеансе просмотра выберите **Вар-ты** > *Др. варианты* > *Защита* > *Настр.маркеров* или в режиме ожидания выберите **Меню** > *Интернет* > *Настройки* > *Настройки защиты* > *Интернетмаркеры*. Для разрешения или запрета загрузки Интернет-маркеров выберите *Принимать* или *Не принимать* соответственно.

■ Сценарии через защищенное соединение

Можно выбрать режим запуска сценариев с защищенной страницы. Телефон поддерживает сценарии WML.

1. В сеансе просмотра выберите **Вар-ты** > *Др. варианты* > *Защита* > *Парам. сценариев* или в режиме ожидания выберите **Меню** > *Интернет* > *Настройки* > *Настройки защиты* > *Сценарии через защищенн. соед.*
2. Для того, чтобы разрешить сценарии, выберите *Принимать*.

■ Закладки

Адреса страниц можно сохранить в памяти телефона в виде закладок.

1. В сеансе просмотра выберите **Вар-ты** > *Закладки* или в режиме ожидания выберите **Меню** > *Интернет* > *Закладки*.
2. Выделите и выберите закладку или нажмите клавишу вызова для загрузки страницы, связанной с закладкой.
3. **Вар-ты** – просмотр, редактирование, удаление или передача закладки; создание новой закладки; сохранение закладки в папке.

В устройстве могут быть запрограммированы закладки со ссылками на Web-узлы, которые не относятся к Nokia. Корпорация Nokia не дает никаких гарантий и рекомендаций относительно этих узлов. Просматривая эти узлы, необходимо принимать такие же меры предосторожности (в плане защиты и в плане содержимого), что и при работе с любимыми ресурсами в сети Интернет.

Прием закладки

При приеме закладки, переданной в виде закладки, на дисплей выводится текст *Получена 1 закладка*. Затем выберите **Обзор** > **Сохранить** для сохранения закладки. Для просмотра и удаления закладки выберите **Вар-ты** > *Показать*

или *Угальить*. Для отказа от закладки сразу после ее получения выберите **Выйти** > **ОК**.

■ Загрузка файлов

Для загрузки в телефон новых мелодий, изображений, игр и приложений (услуга сети) выберите **Меню** > *Интернет* > *Ссылки загрузки* > *Загруз. мелодий*, *Загруз. графики*, *Загрузка игр*, *Загрузка видео*, *Загрузка тем* или *Загруз. прилож.*



Важное замечание. Устанавливайте и используйте приложения и другое программное обеспечение только из источников с надежной защитой от вредоносного программного обеспечения.

■ Сервис-прием

Телефон позволяет принимать рассылаемые поставщиком услуг служебные сообщения (услуга сети). Служебными сообщениями являются, например, уведомления о выпусках новостей; такие сообщения могут содержать текст или адрес услуги.

После получения служебного сообщения выберите **Обзор** в режиме ожидания для доступа к меню *Сервис-прием*. Если выбрать **Выйти**, сообщение перемещается в папку *Сервис-прием*. Для обращения к меню *Сервис-прием* в другое время выберите **Меню** > *Интернет* > *Сервис-прием*.

Для обращения к меню *Сервис-прием* в сеансе просмотра выберите **Вар-ты** > *Др. варианты* > *Сервис-прием*. Выделите требуемое сообщение. Для запуска браузера и загрузки отмеченного содержимого выберите **Загруз.** Для

отображения информации о служебном сообщении или для удаления сообщения выберите **Вар-ты** > *Детали* или *Удалить*.

Параметры служебных сообщений

Выберите **Меню** > *Интернет* > *Настройки* > *Настройка сервис-приема*.

Для разрешения/запрета на прием служебных сообщений выберите *Сервиссообщения* > *Вкл.* или *Откл.*

Для разрешения приема служебных сообщений только из источников, рекомендованных поставщиком услуг, выберите *Фильтр сообщений* > *Включить*. Для просмотра списка рекомендованных источников выберите *Надежн. каналы*.

Для автоматического запуска браузера при поступлении служебного сообщения (когда телефон находится в режиме ожидания) выберите *Автоматическое соединение* > *Вкл.* При выборе варианта *Откл.* для запуска браузера после приема служебного сообщения необходимо выбрать функцию *Загруз.*

■ Кэш-память

Кэш-память - это область памяти, предназначенная для временного хранения данных. Для повышения безопасности при обращении к конфиденциальной информации с использованием паролей очищайте кэш-память после каждого обращения (или попытки обращения). Информация и адреса услуг, к которым выполнялось обращение, сохраняются в кэш-памяти.

Для очистки кэш-памяти в сеансе просмотра выберите **Вар-ты** > *Др. варианты* > *Очистить кэш*, либо в режиме ожидания выберите **Меню** > *Интернет* > *Очистить кэш*.

■ Защита браузера

Функции защиты требуются для доступа к определенным услугам (например, банковское обслуживание или электронная торговля). Для установления соединения с такими услугами необходим сертификат и, возможно, защитный модуль, находящийся на SIM-карте. Дополнительную информацию можно получить у поставщика услуг.

Защитный модуль

Защитный модуль расширяет функции защиты для приложений, работающих в сети, и позволяет использовать телефон для выполнения цифровой подписи. Защитный модуль может содержать сертификаты, а также секретные и открытые ключи. Сертификаты сохраняются на SIM-карте поставщиком услуг.

Выберите **Меню** > *Интернет* > *Настройки* > *Настройки защиты* > *Настройка за-щитного модуля* и одну из следующих функций:

Детали защитного модуля - на дисплей выводится название защитного модуля, информация о состоянии и изготовителе, а также серийный номер защитного модуля.

Запрос PIN модуля - установка режима запроса PIN-кода модуля при использовании услуг, поддерживаемых защитным модулем. Введите код и

выберите *Включить*. Для отключения запроса PIN-кода модуля выберите *Отключить*.

Изменить PIN модуля - изменение PIN-кода модуля (если такая функция предусмотрена в защитном модуле). Введите текущий PIN-код модуля, затем дважды введите новый код.

Изменить PIN подписи - изменение PIN-кода для цифровой подписи. Выберите PIN-код подписи, который требуется изменить. Введите текущий PIN-код, затем дважды введите новый код.

См. также [Коды доступа](#) на стр. 19.

Сертификаты



Важное замечание. Несмотря на то, что сертификаты снижают риск, связанный с удаленными подключениями и загрузкой программного обеспечения, следует иметь в виду, что надлежащий уровень защиты возможен только в случае правильного применения сертификатов. Само по себе наличие сертификатов не обеспечивает защиты; защита обеспечивается только тогда, когда применяются правильные, подлинные и достоверные сертификаты. Сертификаты имеют ограниченный срок действия. Если для действительного сертификата на дисплей выводится сообщение "Срок действия сертификата истек" или "Сертификат еще не вступил в силу", убедитесь в том, что в устройстве установлена правильная дата и время.

Перед изменением каких-либо параметров сертификатов необходимо убедиться в том, что владелец сертификата заслуживает абсолютного доверия, а сам сертификат действительно принадлежит указанному в сертификате владельцу.

Существуют сертификаты трех типов: сертификаты сервера, сертификаты центров сертификации и сертификаты пользователя. Эти сертификаты можно получить от поставщика услуг. Поставщик услуг также может сохранить в защитном модуле сертификаты центров сертификации и сертификаты пользователя.

Для просмотра списка сертификатов центров сертификации и сертификатов пользователя, загруженных в телефон, выберите **Меню** > *Интернет* > *Настройки* > *Настройки защиты* > *Сертификаты авторизации* или *Сертификаты пользователя*.

Индикатор защиты  отображается на дисплее при установленном соединении, если данные между телефоном и сервером передаются в зашифрованном виде.

Отображение значка защиты не означает, что данные, передаваемые между шлюзом и сервером содержимого (или местом, где находится запрашиваемый ресурс), также защищены. Защита данных на участке между шлюзом и сервером должна обеспечиваться поставщиком услуг.

Цифровая подпись

Данный телефон позволяет выполнять процедуру цифровой подписи, если на SIM-карте предусмотрен защитный модуль. Цифровая подпись эквивалентна обычной подписи на бумажном счете, контракте или ином документе.

Для выполнения цифровой подписи выберите ссылку на веб-странице, например, название книги, которую вы хотите купить, и ее цену.

Отображается текст для подписи, который может содержать сумму и дату.

Убедитесь в том, что на дисплее отображается заголовок *Чтение* и значок цифровой подписи .

Отсутствие значка цифровой подписи означает нарушение защиты, поэтому ни в коем случае не вводите персональные данные, например, PIN-код подписи.

Внимательно прочтите выведенный на дисплей текст и выберите **Подпись** для того, чтобы подписать этот текст.

Весь текст может не поместиться на одном экране. Обязательно прокрутите весь текст до конца и прочитайте его полностью прежде, чем поставить подпись.

Выберите требуемый сертификат пользователя. Введите PIN-код подписи (см. [Коды доступа](#) на стр. 19) и выберите **OK**. Значок цифровой подписи исчезает, а на дисплее может появиться сообщение о подтверждении покупки.

16. Услуги SIM



На SIM-карте могут быть предусмотрены дополнительные услуги. Это меню отображается только в том случае, если оно поддерживается SIM-картой. Название и содержание этого меню полностью определяется SIM-картой.

Информацию о предоставлении и использовании услуг SIM-карты можно получить у поставщика SIM-карты (поставщика услуг, оператора сотовой сети или в других аналогичных организациях).

При пользовании услугами SIM-карты на дисплее телефона могут отображаться подтверждающие сообщения (которыми телефон обменивается с сетью); для этого выберите **Меню** > *Настройки* > *Настройки телефона* > *Подтверждать ресурсы SIM* > *С запросом*.

Обращение к таким услугам осуществляется путем передачи сообщений или отправки вызова, за которые может начисляться дополнительная оплата.

17. Подключение к компьютеру

При подключении к совместимому компьютеру с помощью кабеля для передачи данных (CA-42) телефон можно использовать для передачи и приема электронной почты, а также для доступа к сети Интернет. Телефон может работать с различными коммуникационными приложениями и компьютерными программами.

■ Пакет PC Suite

Приложения из пакета PC Suite позволяют синхронизировать *Контакты*, записи календаря, заметки и список дел между телефоном и компьютером либо удаленным сервером в сети Интернет (услуга сети).

Дополнительную информацию о PC Suite и загружаемые файлы можно найти в разделе поддержки на Web-узле корпорации Nokia (<www.nokia.com/support>).

■ Пакетные данные, HSCSD и CSD

Телефон поддерживает следующие услуги передачи данных: режим пакетной передачи данных, HSCSD (высокоскоростная передача данных по коммутируемым сетям) и CSD (передача данных по коммутируемым сетям - *GSM-канал*).

Информацию о предоставлении услуг передачи данных и об условиях подписки можно получить у поставщика услуг или оператора сотовой сети.

При работе в режиме HSCSD энергия аккумулятора расходуется существенно быстрее, чем во время голосовых вызовов или обычных вызовов в режиме передачи данных. При передаче больших объемов данных рекомендуется подключить телефон к зарядному устройству.

См. [Пакетные данные \(EGPRS\)](#) на стр. 89.

■ Коммуникационные приложения

Инструкции по работе с коммуникационными приложениями приведены в документации на приложения. Не рекомендуется посылать вызовы и отвечать на них, когда телефон подключен к компьютеру, – это может привести к сбоям в работе. Для обеспечения оптимальных условий передачи данных положите телефон на устойчивую поверхность клавиатурой вверх. Не берите в руки и не перемещайте телефон во время передачи данных.

18. Информация об аккумуляторах

■ Зарядка и разрядка аккумулятора

Данное устройство рассчитано на питание от аккумулятора. Оптимальные рабочие характеристики нового аккумулятора достигаются только после двух или трех полных циклов заряда/разрядки. Аккумулятор можно заряжать и разряжать сотни раз, однако при этом он постепенно изнашивается. При значительном сокращении продолжительности работы устройства в режиме разговора и в режиме ожидания следует заменить аккумулятор. Пользуйтесь только разрешенными Nokia к использованию аккумуляторами и зарядными устройствами, предназначенными для подключения к данной модели устройства.

Неиспользуемое зарядное устройство следует отключать от источника питания и от устройства. Не оставляйте полностью заряженный аккумулятор подключенным к зарядному устройству, поскольку избыточный заряд может сократить срок службы аккумулятора. Если полностью заряженный аккумулятор не используется, он постепенно разряжается.

Аккумуляторы следует использовать только по их прямому назначению. Не используйте неисправные зарядные устройства и аккумуляторы.

Оберегайте аккумуляторы от короткого замыкания. Случайное короткое замыкание может произойти, если какой-либо металлический предмет, например, монета, скрепка или ручка, замыкает накоротко плюсовой и минусовой выводы аккумулятора (которые выглядят как металлические полоски на его поверхности). Это может произойти, например, если запасной аккумулятор находится в кармане или бумажнике. Короткое замыкание выводов может стать причиной повреждения аккумулятора либо предмета, вызвавшего замыкание.

При продолжительном воздействии повышенной или пониженной температуры (например, летом или зимой в закрытом автомобиле) емкость и срок службы аккумулятора снижаются. Храните аккумулятор при температуре 15...25АС. Чрезмерно нагретый или охлажденный аккумулятор может стать причиной временной неработоспособности телефона даже в том случае, если аккумулятор полностью заряжен. Характеристики аккумуляторов существенно ухудшаются при температуре ниже 0 АС.

Не уничтожайте аккумуляторы путем сжигания, так как они могут взорваться. Аккумуляторы могут взрываться также при повреждении. Утилизация отслуживших аккумуляторов осуществляется в соответствии с местным законодательством. По возможности выполните утилизацию. Запрещается выбрасывать аккумуляторы вместе с бытовым мусором.

■ Проверка подлинности аккумуляторов Nokia

В целях безопасности пользуйтесь только фирменными аккумуляторами Nokia. Во избежание подделок фирменных аккумуляторов Nokia приобретайте аккумуляторы у уполномоченного дилера Nokia, проверяйте логотип Nokia Original Enhancements на упаковке и голограмму (см. ниже).

Выполнение указанных четырех шагов проверки не дает абсолютной гарантии подлинности аккумуляторов. В случае сомнений в подлинности аккумулятора Nokia не эксплуатируйте его и обратитесь для выяснения в ближайший уполномоченный сервисный центр Nokia или к уполномоченному дилеру Nokia. Уполномоченный сервисный центр Nokia или уполномоченный дилер Nokia проверит подлинность аккумулятора. Если подтвердить подлинность не удастся, верните аккумулятор по месту приобретения.

Проверка голограммы

1. На голограмме под одним углом виден символ Nokia 'протяните друг другу руки', а под другим углом - логотип Nokia Original Enhancements.
2. При наклоне голограммы влево, вправо, вниз и вверх от логотипа на каждой стороне появляются одна, две, три или четыре точки соответственно.
3. Соскоблите покрытие сбоку от голограммы - откроется код (20 цифр), например, 12345678919876543210. Поверните аккумулятор цифрами вверх. Код (20 цифр) начинается в верхней строке и продолжается в нижней.
4. Для подтверждения подлинности 20-значного кода следуйте инструкциям на узле www.nokia.com/batterycheck.

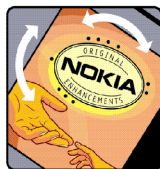
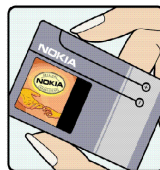

Для создания текстового сообщения введите 20-значный код, например, 12345678919876543210, и передайте сообщение на телефонный номер +44 7786 200276.

Для создания текстового сообщения

- В странах Азиатско-Тихоокеанского региона, кроме Индии: введите 20-значный код, например, 12345678919876543210, и передайте на телефонный номер +61 427151515.
- В Индии введите 'Battery' и 20-значный код аккумулятора, например, 12345678919876543210, и передайте на телефонный номер 5555.

Оператор начисляет оплату за услуги местной или международной связи.

Вы получите ответное сообщение о подлинности кода.

Что делать, если подлинность аккумулятора подтвердить невозможно?

Если не удастся подтвердить, что аккумулятор Nokia с голограммой является подлинным аккумулятором Nokia, не эксплуатируйте этот аккумулятор. Обратитесь для выяснения в ближайший уполномоченный сервисный центр Nokia или к уполномоченному дилеру Nokia. Эксплуатация аккумуляторов, не рекомендованных изготовителем, может представлять опасность и приводит к ухудшению технических характеристик, выходу из строя устройства и его аксессуаров. Кроме того, это может привести к аннулированию разрешений и гарантий на устройство.

Подробнее о фирменных аккумуляторах Nokia см. по адресу www.nokia.com/battery.

УХОД И ТЕХНИЧЕСКОЕ ОБСЛУЖИВАНИЕ

Данное устройство разработано и изготовлено с использованием самых последних достижений техники и требует осторожного обращения. Следуйте приведенным ниже рекомендациям – это позволит выполнить все условия предоставления гарантии.

- Оберегайте устройство от влаги. Атмосферные осадки, влага, любые жидкости могут содержать минеральные частицы, вызывающие коррозию электронных схем. При попадании влаги в устройство отсоедините аккумулятор и полностью высушите устройство перед повторной установкой аккумулятора.
- Не используйте и не храните устройство в запыленных или загрязненных помещениях. Это может вызвать повреждение подвижных частей и электронных компонентов.
- Не храните устройство при повышенной температуре. Высокая температура может привести к сокращению срока службы электронных устройств, повредить аккумуляторы и вызвать деформацию или оплавление пластмассовых деталей.
- Не храните устройство при пониженной температуре. При повышении температуры устройства (до нормальной температуры) возможна конденсация влаги внутри корпуса, что вызывает повреждение электронных плат.
- Не пытайтесь вскрывать корпус устройства способом, отличным от приведенного в данном руководстве.
- Оберегайте устройство от падения, ударов и тряски. Неосторожное обращение может привести к поломке внутренних печатных плат и механических компонентов.
- Не используйте для чистки устройства агрессивные химикаты, растворители для химической чистки и сильные моющие средства.

- Не раскрашивайте устройство. Краска может засорить движущиеся узлы и нарушить их нормальную работу.
- Для чистки объектива камеры, датчика расстояния, датчика освещенности и т. п. используйте мягкую, чистую и сухую ткань.
- Пользуйтесь только прилагаемой или рекомендованной изготовителем антенной. Использование других антенн, а также переделка и наращивание антенны могут привести к повреждению устройства и к нарушению установленных правил использования радиооборудования.
- Зарядные устройства используйте в помещениях.
- Перед передачей устройства в сервисный центр обязательно создайте резервную копию данных, которые требуется сохранить (например, контакты и заметки календаря).

Все приведенные выше рекомендации в равной степени относятся к устройству, аккумулятору, зарядному устройству и всем аксессуарам. При нарушении нормальной работы устройства обратитесь в ближайший специализированный сервисный центр.

Дополнительная информация по технике безопасности

Устройство и аксессуары могут содержать мелкие детали. Храните их в недоступном для детей месте.

■ Условия эксплуатации

Помните о необходимости соблюдения всех особых правил, действующих в той или иной области, и обязательно выключайте устройство везде, где его использование запрещено, может вызывать помехи или представлять угрозу безопасности. Используйте устройства только в нормальных условиях эксплуатации. Данное устройство удовлетворяет требованиям на уровень облучения радиочастотной энергией при использовании в нормальном рабочем положении (рядом с ухом) либо на расстоянии не менее 2,2 см от тела человека. Чехлы, зажимы и держатели, которые крепятся на одежду или надеваются на шею, не должны содержать металлических деталей, при этом устройство должно находиться на указанном выше расстоянии от тела человека.

Для передачи данных и сообщений требуется качественное соединение с сетью. В некоторых случаях передача данных и сообщений выполняется с задержкой (после установления требуемого качества соединения). Убедитесь в том, что указанные выше рекомендации относительно расстояния между телефоном и телом человека выполняются вплоть до завершения передачи.

Детали телефона обладают магнитными свойствами. Возможно притяжение металлических предметов к устройству. Не храните рядом с устройством кредитные

карточки и другие магнитные носители информации; это может привести к уничтожению информации.

■ Медицинское оборудование

Работа любого радиопередающего оборудования, включая мобильные телефоны, может нарушать нормальное функционирование не имеющего должной защиты медицинского оборудования. С вопросами о защите медицинского оборудования от внешнего радиочастотного излучения и с другими связанными с этим вопросами обращайтесь к медицинским работникам или к изготовителю оборудования. Выключайте устройство в учреждениях здравоохранения, где это диктуется правилами внутреннего распорядка. В больницах и в других медицинских учреждениях может использоваться оборудование, чувствительное к внешнему радиочастотному излучению.

Кардиостимуляторы

Согласно рекомендациям изготовителей кардиостимуляторов во избежание возникновения помех расстояние между мобильным телефоном и кардиостимулятором должно быть не менее 15 см. Эти рекомендации согласуются с результатами независимых исследований и рекомендациями Института исследований беспроводных технологий. Лицам, пользующимся кардиостимуляторами, необходимо соблюдать следующие правила:

- держите устройство на расстоянии не менее 15 см от кардиостимулятора;
- не носите устройство в нагрудном кармане;
- для снижения вероятности возникновения помех держите включенное устройство около уха, более удаленного от кардиостимулятора.

При появлении признаков помех выключите и уберите устройство.

Слуховые аппараты

Некоторые типы мобильных устройств могут создавать помехи в работе слуховых аппаратов. При возникновении таких помех обратитесь к поставщику услуг.

■ Автомобили

Радиочастотные сигналы могут оказывать неблагоприятное воздействие на неправильно установленные или не имеющие требуемого экранирования электронные системы автомобиля (например, электронные системы впрыска топлива, электронные антиблокировочные системы тормозов, электронные системы контроля скорости, системы управления подушками безопасности). За дополнительной информацией обращайтесь к изготовителю автомобиля (или его представителю) или изготовителю устанавливаемого в автомобиль дополнительного оборудования (его представителю).

Установка устройства в автомобиле и его техническое обслуживание должны проводиться только квалифицированными специалистами. Нарушение правил установки и технического обслуживания может быть опасным и привести к аннулированию гарантии на устройство. Регулярно проверяйте надежность крепления и работоспособность радиотелефонного оборудования в автомобиле. Не храните и не перевозите горючие жидкости, газы или взрывчатые вещества вместе с устройством, его компонентами или аксессуарами. Владельцам автомобилей, оснащенных воздушной подушкой безопасности, следует помнить о том, что воздушная подушка наполняется газом под высоким давлением. Не помещайте никаких предметов, включая мобильные телефоны, над воздушной подушкой или в зоне ее раскрытия. При неправильной установке беспроводного оборудования в автомобиле раскрытие воздушной подушки может привести к серьезным травмам.

Использование устройства в полете запрещено. Выключите телефон перед посадкой в самолет. Пользование мобильными телефонами на борту самолета создает помехи в работе систем самолета и может преследоваться по закону.

■ Взрывоопасная среда

В потенциально взрывоопасной среде обязательно выключите устройство и строго соблюдайте все указания и инструкции. В местах возможного образования взрывоопасной атмосферы обычно рекомендуется глушить автомобильные двигатели. Искрообразование в таких местах может привести к пожару или взрыву, что чревато травмами и гибелью людей. Выключайте устройство на автозаправочных станциях, а также на станциях технического обслуживания (например, вблизи топливной аппаратуры). Необходимо соблюдать ограничения на использование радиооборудования на топливных складах, на объектах хранения и распределения топлива, на химических предприятиях и в местах выполнения взрывных работ. Потенциально взрывоопасная среда встречается довольно часто, но не всегда четко обозначена. Примерами такой среды являются подпалубные помещения на судах, хранилища химических веществ и установки по их перекачке, автомобили с использованием сжиженного горючего газа (например, пропана или бутана), помещения и зоны с загрязнением воздуха химикатами или взвесями, например, песчинками, пылью или металлическим порошком.

■ Вызов службы экстренной помощи



Важное замечание. Данное устройство, как и любой мобильный телефон, в своей работе использует радиосигналы, сотовые и стационарные сети связи, а также задаваемые пользователем режимы работы. Из-за этого гарантировать связь при любых обстоятельствах невозможно. В случае особо важных соединений (например, при вызове скорой медицинской помощи) нельзя надеяться только на мобильное устройство.

Для вызова службы экстренной помощи:

1. Включите устройство (если оно выключено). Убедитесь в том, что оно находится в зоне с достаточным уровнем радиосигнала.

В некоторых сетях необходимо, чтобы в телефоне была правильно установлена действующая SIM-карта.

2. Нажмите клавишу разъединения столько раз, сколько необходимо для очистки дисплея и подготовки устройства к работе.
3. Введите номер службы экстренной помощи, установленный для данного региона (номера службы экстренной помощи отличаются для разных регионов).
4. Нажмите клавишу вызова.

При использовании некоторых функций устройства для вызова службы экстренной помощи может потребоваться предварительно выключить эти функции. Если в телефоне активен режим "Автономный" или "Полет", для вызова службы экстренной помощи необходимо выбрать другой режим для подключения телефона к сети. Дополнительная информация приведена в данном руководстве либо ее можно получить у поставщика услуг сотовой связи.

При вызове службы экстренной помощи сообщите всю необходимую информацию с максимально возможной точностью. Ваше мобильное устройство может оказаться единственным средством связи на месте происшествия. Не прерывайте связи, не дождавшись разрешения.

■ Информация о сертификации (SAR)

ДАННОЕ УСТРОЙСТВО СООТВЕТСТВУЕТ МЕЖДУНАРОДНЫМ ТРЕБОВАНИЯМ К УРОВНЮ ОБЛУЧЕНИЯ РАДИОЧАСТОТНОЙ ЭНЕРГИЕЙ

Данное мобильное устройство содержит передатчик и приемник радиосигналов. Оно сконструировано и изготовлено с учетом требований на предельные уровни облучения радиочастотной (РЧ) энергией, установленных международными директивами (ICNIRP). Предельные уровни облучения являются составной частью общих директив и устанавливают допустимые уровни радиочастотного облучения для населения. Данные директивы были разработаны независимыми научными организациями на

основании систематического изучения и тщательной проверки результатов научных исследований. Предельные уровни облучения, которые приводятся в составе общих директив, не превышают допустимых границ безопасного облучения человека независимо от его возраста и состояния здоровья.

Для определения уровня облучения, возникающего при работе мобильных телефонов, используется единица измерения, называемая удельным коэффициентом поглощения (SAR). Предельное значение SAR, установленное международными стандартами и нормативами, составляет 2,0 Вт/кг*. Измерения коэффициента SAR выполняются в стандартном рабочем положении устройства в режиме максимальной мощности передатчика, указанной в технических характеристиках, во всех диапазонах рабочих частот. Измерение коэффициента SAR выполняется при максимальной мощности, поэтому фактическое значение уровня SAR для работающего устройства может оказаться значительно ниже. Конструкция устройства предусматривает возможность работы при нескольких различных уровнях мощности, а это позволяет использовать минимальную мощность, достаточную для установления соединения с сетью. По общему правилу, чем ближе к антенне базовой станции вы находитесь, тем меньше мощность излучаемого устройством сигнала.

Наибольшее значение коэффициента SAR для данного устройства составляет 0,78 Вт/кг около уха.

Значения SAR могут отличаться в зависимости от государственных стандартов и требований к испытаниям, а также от частотных диапазонов. Значение коэффициента SAR может изменяться при использовании аксессуаров. Дополнительную информацию SAR можно найти по адресу www.nokia.com в разделе, содержащем информацию об изделии.

* Предельный уровень SAR для радиочастотных устройств общего назначения составляет 2,0 Вт/кг с усреднением по десяти граммам ткани. Этот стандарт предусматривает значительный запас по безопасности, что служит дополнительной

мерой защиты населения с учетом максимального разброса измерений. Значения SAR могут отличаться в зависимости от государственных стандартов и нормативов, а также от частотных диапазонов. Информацию SAR для других регионов можно найти на Web-узле Nokia (www.nokia.com) в разделе, содержащем информацию о продукции.

Указатель

C

CSD 129

E

EGPRS 89

H

HSCSD 129

I

IMAP4 61

M

MMS, см. мультимедийные
сообщения.

P

PIN-коды 19

POP3 61

Pop-Port 32

PUK-коды 19

S

SAR 141

SMS 45

шаблоны 49

U

UPIN 19,20,26,94

W

WML 116

X

XHTML 116

A

автомобили 139

аккумулятор 131

зарядка 25,131

проверка подлинности 132

уровень заряда 33

аксессуары

антенна 27

Б

блокировка клавиатуры	37
блокировка телефона.	
См. блокировка клавиатуры.	
браузер.	116
закладки	121
защитный модуль	124
интернет-маркеры.	120
кэш-память.	123
настройка	116
параметры отображения	119
параметры сценариев.	120
просмотр сетевых страниц.	118
сертификаты.	125
цифровая подпись	126
будильник.	101
бумажник.	112
коды	20
профиль	114
быстрые сообщения	54
быстрый набор номера	39,79

В

ввод текста	41
взрывоопасная среда	140
вибросигнал	84
видеоклип	99

визитные карточки	75
включение и выключение	26
время, установка.	86
вызов службы экстренной помощи	140
вызовы	
быстрый набор номера	39
международные	38
ответ	39
отклонить.	39
посылка	38
посылка вызова с помощью	
функции голосового набора	81
список вызовов	70
услуга режима ожидания.	39
функции режима разговора	40
высокоскоростная передача данных	
по коммутируемым сетям.	129

Г

галерея	97
голосовые команды	80
голосовые метки	80
голосовые сообщения	64
громкая связь.	
См. громкоговоритель.	
громкоговоритель.	32,40
группы вызывающих абонентов.	82

Д

дата, установка.....	86
дела.....	103
диктофон.....	99
динамик.....	32

Ж

журнал.....	70
-------------	----

З

завершение вызова.....	38
загрузка.....	21
игры.....	108
приложения.....	21,108,122
содержимое.....	21
файлы.....	122
загрузка приложений.....	21
закладки.....	121
заметки.....	104
зарядка аккумулятора.....	25
защита	
коды.....	19
модуль.....	124
параметры.....	93
звуковые сигналы.....	84
звукозапись.....	99
знаки препинания.....	43

И

имена. См. контакты.	
индикаторы.....	35
интеллектуальный ввод текста .	41,42
составные слова.....	42
Интернет.....	116
закладки.....	121
подключение.....	117
интернет-маркеры.....	120
информация контактах.....	22
информация о местоположении .	71
информация о сертификации.....	141
инфо-сообщения.....	65

К

календарь.....	102
калькулятор.....	109
камера	
запись видеоклипа.....	99
съемка фотографии.....	98
клавиатура.....	32
клавиша включения.....	32
клавиша вызова.....	32
клавиша перемещения.....	32
клавиша прокрутки.	
См. клавиша перемещения.	
клавиша разъединения.....	32

клавиши.	32
блокировка клавиатуры	37
клавиши выбора	33
клавиши выбора	32,33
коды	
PIN	19
PUK	19
доступ	19
защита	19
пароль запрета вызовов.....	20
коды доступа	19
компьютер	
пакет PC Suite	129
связь	129
синхронизация	106
контакты	72
быстрый набор номера.....	79
визитные карточки	75
группы вызывающих абонентов	82
контакты с подпиской.....	77
копирование	74
мое присутствие.....	75
параметры.....	78
поиск	72
редактирование сведений	74
свои номера	82
служебные номера	81
сохранение	72

удаление.....	74
контакты с подпиской	
добавление контактов	77
отмена подписки для контакта. .	78
конфигурация	92
кэш-память	123

М

медицинское оборудование	138
меню	44
меню быстрого доступа	85
меню оператора.....	96
мое присутствие	75
мультимедиа	98
мультимедийные сообщения	49

Н

набор номера голосом	
добавление голосовых меток... .	80
посылка вызова	81
работа с голосовыми метками .	80
номер центра сообщений	46

О

обзор	
клавиши и детали	32
функции	18

обслуживание клиентов	22	принятые	53,64
общая память	16	сохраненные	49,53
обычный ввод текста	43	параметры	83
определение местоположения	71	EGPRS	89
органайзер	101	аксессуары	91
будильник	101	бумажник	114
дела	103	восстановление стандартных	
заметка календаря	102	значений параметров	95
заметки	104	время	86
календарь	102	дата	86
сигнал для заметки	103	дисплей	85
синхронизация	104	звуковые сигналы	84
синхронизация с компьютером	106	игры	108
синхронизация с сервером	105	конфигурация	92
отключение блокировки		меню быстрого доступа	85
клавиатуры	37	пакетная передача данных	89
П		параметры вызовов	87
пакетная передача данных	89,129	параметры модема	90
память		параметры телефона	88
выбор памяти	78	прием служебных сообщений	123
если заполнена	53	режимы	83
состояние	109	связь	89
папки	49	сообщения	66
другие	64	ссылки	85
исходящие	53	темы	83
мои папки	49	часы	86
переданные	53	параметры аксессуаров	91
		параметры вызовов	87

параметры дисплея	85	слуховые аппараты	139
параметры модема	90	условия эксплуатации	137
параметры сообщений		приложения	107
MMS	66	Р	
SMS	66	размер шрифта	69
размер шрифта	69	регистр букв	41
текстовые сообщения	66	режим ожидания	33
электронная почта	68	режим энергосбережения	35
параметры сценариев	120	режимы	83
пароль запрета вызовов	20	ремешок	27
передача данных	129	ремешок для переноски	27
передача данных		ремонт	22
по коммутируемым сетям	129	С	
перемещение	44	свои номера	82
поддержка	22	секундомер	111
поддержка и контакты Nokia	22	сертификаты	125
подсветка	91	сеть	
правила техники безопасности		EGSM	15
SAR	141	GSM	15
автомобили	139	название на дисплее	33
аксессуары	17	услуги	15
взрывоопасная среда	140	сигнал для заметки	103
вызов службы экстренной		сигналы вызова	82,84,97,122
помощи	140	синхронизация	104
дополнительная информация .	137	синхронизация с сервером	105
информация о сертификации .	141	служебные сообщения	122
медицинское оборудование . . .	138		
правила	13		

слуховые аппараты	139
сообщения	
SMS	45
быстрые сообщения	54
ввод SMS	46
ввод текстового сообщения	46
голосовые сообщения	64
индикатор длины	46
инфо-сообщения	65
параметры сообщений	66
служебные команды	65
счетчик сообщений	69
текстовые сообщения	45
удаление	65
специальные символы	43
список вызовов	70
список записей	100
справка	89
ссылки	34,85
в режиме ожидания	34
список доступа	34
стандартные значения параметров	95
счетчики	71
съемка фотографии	98

Т

таймер обратного отсчета	110
таймеры	71

текст	
знаки препинания	43
интеллектуальный	
ввод текста	41,42
составные слова	42
обычный ввод текста	41,43
параметры	41
регистр букв	41
специальные символы	43
текстовое сообщение	45
шаблоны	49
текстовые	
ввод текста	41
телефон	
клавиши	32
конфигурация	92
настройка параметров	83
параметры	88
техническое обслуживание	135
уход	135
части	32
язык	43
телефонная книга	72
темы	83
техническое обслуживание	22,135

У

удаление	
----------	--

сообщения.....	65
электронная почта.....	64
уровень радиосигнала	33
услуга	
команды	65
номера	81
принятые	122
сообщения.....	122
услуга передачи параметров	
конфигурации.....	20
услуга режима ожидания	39
услуги.....	116
Услуги SIM.....	128
уход	135

Ф

фоновый рисунок.....	83,85
фотография	98
функции	
вызов	38
обзор	18
функции обработки вызовов	38

Ц

цифровая подпись.....	126
-----------------------	-----

Ч

части	32
часы, установка.....	86
чат	55
блокировка.....	60
группы.....	60
закрытые	61
открытые	61
доступность.....	59
контакты.....	59
отклонить приглашение.....	58
открыть сеанс	56
принять приглашение	58
разблокирование.....	60
услуга	56
участие в чате.....	58
чтение.....	58

Ш

шаблоны.....	49
--------------	----

Э

экранная заставка.....	35
электронная почта	61
IMAP4	61
POP3	61
электронная почта по каналу SMS ..	47

Я

язык	41,43
язык ввода	41

язык разметки страниц для беспроводных приложений.....	116
---	-----